

C27-LX-1450 cutting tool









C27-LX-1450

6151760470



WARNING



EN	To reduce the risk of injury, before using or servicing tool, read and understand the following information as well as separately provided safety instructions (Item number: 354343).	 10
FR	AVERTISSEMENT Avant toute utilisation ou intervention sur l'outil, veuillez à ce que les informations suivantes ainsi que les instructions fournies dans le guide de sécurité (Code article : 354343) aient été lues, comprises et respectées.	 12
ES	ADVERTENCIA Antes de utilizar la herramienta o intervenir sobre ella, asegúrense de que la información que figura a continuación, así como las instrucciones que aparecen en la guía de seguridad (Código artículo: 354343) han sido leídas, entendidas y respetadas.	 14
DE	WARNUNG Werkzeuge erst benutzen, wenn die nachstehenden Hinweise und die Regeln des Sicherheitsleitfadens (Artikel-Nr. 354343) gelesen und verstanden wurden.	 16
IT	AVVISO Prima di qualsiasi utilizzazione o intervento sull'attrezzo, verificate che le informazioni che seguono e le istruzioni contenute nella guida di sicurezza (Codice articolo: 354343) siano state lette, comprese e rispettate.	 18
PT	AVISO Antes de utilizar ou intervir na ferramenta, leia atentamente e respeite as informações seguintes assim como as instruções fornecidas no manual de segurança. (Código artigo: 354343).	 20
FI	VAROITUS Lue huolellisesti seuraavat ohjeet samoin kuin turvallisuusohjeet (Tuotekoodi : 354343) ennen työkalun käyttöönottoa.	 22
SV	VARNING Läs noga igenom dessa säkerhetsinstruktioner liksom anvisningarna i säkerhetsguiden (Artikelkod: 354343) innan du börjar använda verktyget.	 24



WARNING



(NO)	ADVARSEL Før enhver bruk eller reparasjon av verktøyet skal de følgende instruksjonene og forskriftene i sikkerhetsheftet (artikkelnummer: 354343) leses nøye.	26
(DA)	VARELSE Læs omhyggeligt, forstå og overhold disse instruktioner samt sikkerhedsforskrifterne (Varenummer: 354343), inden værktøjet tages i brug eller reparerer.	28
(NL)	WAARSCHUWING Voor gebruik of demontage van het gereedschap altijd eerst zekerstellen dat de navolgende informatie evenals de geleverde veiligheidsinstructies (Code artikel: 354343) gelezen, begrepen en in acht genomen zijn.	30
(EL)	ΠΡΟΕΙΔΟΠΟΙΗΣΗ Πριν από οποιαδήποτε χρήση ή επέμβαση στο εργαλείο, διαβάστε προσεκτικά, κατανοήστε και τηρήστε τις παρακάτω πληροφορίες, καθώς και τις οδηγίες που περιλαμβάνονται στο εγχειρίδιο ασφαλείας (Κωδικός προϊόντος: 354343).	32
(ZH)	警告 为降低被伤害的风险，在使用或维修工具之前，请阅读并理解以下信息及单独提供的安全说明（项目号：354343）	34
(HU)	VIGYÁZAT A szerszám használatá vagy bármilyen más beavatkozás előtt a felhasználónak el kell olvasnia, meg kell értenie és a használat vagy beavatkozás során be kell tartania a következő, valamint a biztonsági útmutatóban (cikkszám: 354343) szereplő utasításokat.	36
(LV)	BRĪDINĀJUMS Lai mazinātu bīstamību, pirms apkopes instrumenta lietošanas jāizlasa un jāizprot turpmākā informācija, kā arī atsevišķi dotie drošības tehnikas noteikumi (preces numurs: 354343).	38
(PL)	OSTRZEŻENIE Przed podjęciem użytkowania przyrządu czy jakichkolwiek działań z nim związanych – należy upewnić się, że instrukcje dostarczone razem z podręcznikiem d/s bezpieczeństwa (Kod urządzenia: 354343) zostały przeczytane, zrozumiane i będą przestrzegane.	40
(CZ)	VAROVÁNÍ Aby nedošlo ke zranění, seznamte se před použitím či údržbou nástroje s následujícími informacemi a zvláště dodávanými bezpečnostními pokyny. (kat.č. 354343).	42
(SK)	UPOZORNENIE Aby sa znížilo riziko poranenia, prečítajte si nasledujúce informácie, ako aj osobitne priložené bezpečnostné opatrenia (položka číslo 354343) a snažte sa im porozumieť.	44
(SL)	OPOZORILO Zaradi morebitnih poškodb, pred uporabo ali servisiranjem orodja, preberite in upoštevajte naslednje informacije, kakor tudi posebej priložena varnostna navodila (postavka št.: 354343).	46
(LT)	ĮSPĖJIMAS Siekiant sumažinti sužeidimo pavojų, prieš naudodami arba taisydami įrankį perskaitykite ir įsidėmėkite toliau išdėstytą informaciją, o taip pat ir atskirai pateiktas saugos instrukcijas (dalis numeris: 354343).	48
(RU)	ПРЕДУПРЕЖДЕНИЕ До использования или вмешательства на инструменте необходимо прочитать, усвоить и соблюдать нижеследующую информацию, а также указания, приведенные в пособии по технике безопасности (Артикул товара : 354343).	50

COMPLETE TOOL ASSEMBLY

A Loctite 243

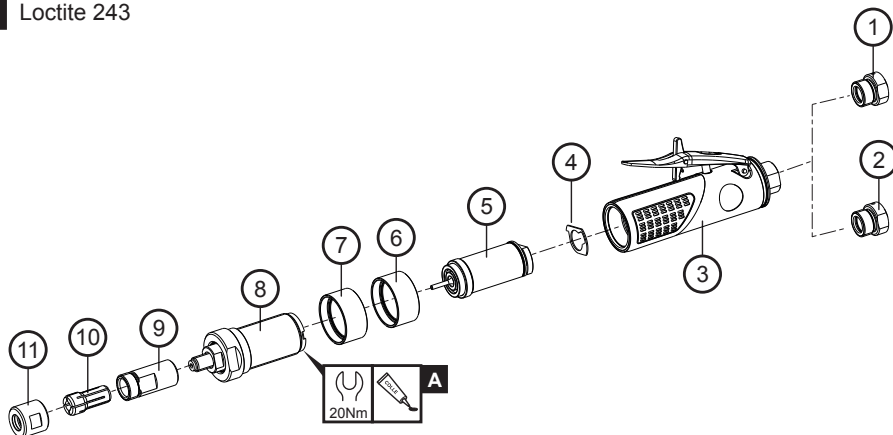

Item	Description	Part number	Qty
1	Kit adaptor 1/4" BSP	472633	1
2	Kit adaptor 1/4" NPT	472623	1
3	Straight grip	2050552063	1
4	Gasket	2050504523	1
5	Motor	2050500743	1
6	Spacer	2050550073	1
7	Spacer	2050494473	1
8	Gearbox	6153984370	1
9	Collet holder	6155230230	1
10	Collet	6155260630	1
11	Nut	6156071440	1

STRAIGHT GRIP

A Loctite 480

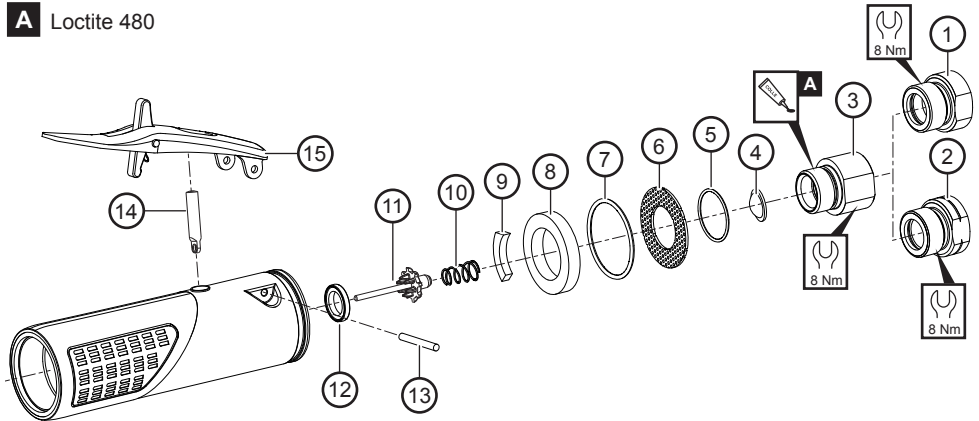

Item	Description	Part number	Qty
1	Kit adaptor 1/4" BSP	472633	1
2	Kit adaptor 1/4" NPT	472623	1
3	Air feed bolt DR300	2050545283	1
4	Filter	252183	1
5	Inlet O-Ring	450803	1
6	Exhaust grid	2050506083	1
7	O-Ring 27x1.5	6156582960	1
8	Sintered bronze silencer	2050505793	1
9	Air deflector	2050505803	1
10	Straight case valve spring	466453	1
11	Kit valve/plunger/O-Ring (includes 5, 11 and 14)	6151431640	1
12	Seat valve	472673	1
13	Needle 2.5x23.8	6157901450	1
14	Plunger	2050504563	1
15	Safety lever	2050502883	1

MOTOR

A Grease Molykote G68

B 27652 ISO VG15

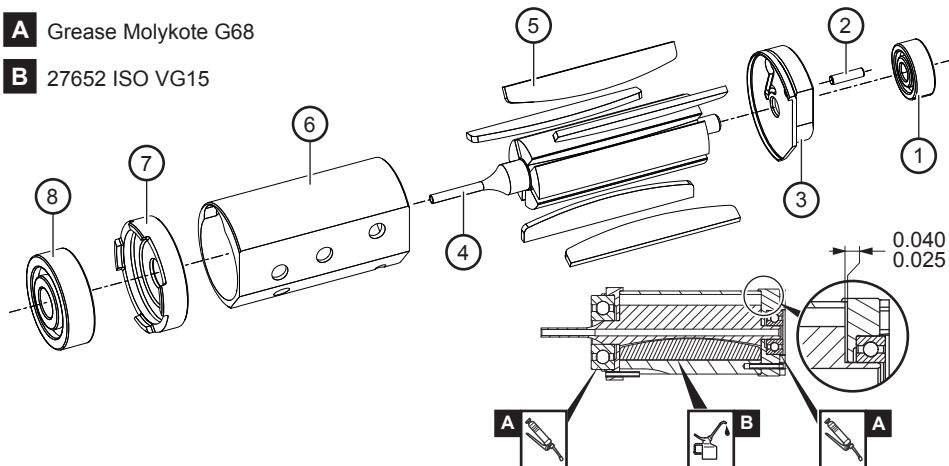

Motor 7T (1,500 rpm)

		2050500743	
Item	Description	Part number	Qty
1	Bearing 4x13x5	216663	1
2	Pin 2.0 x 8	222423	1
3	Housing, bearing rear	2050503723	1
4	Rotor	2050490983	1
5	Blade, rotor radial	2050491113	5
6	Cylinder	2050503713	1
7	Housing, bearing front	2050549363	1
8	Bearing 7x22x7	282123	1

GEARBOX - MODULE ASSEMBLY

1,500 rpm

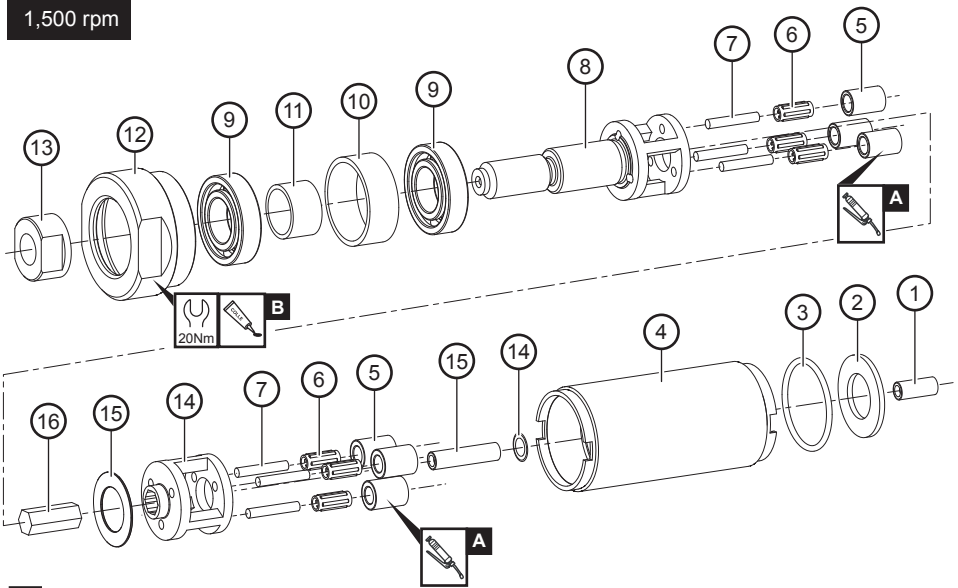

A Grease Molykote G68

B Loctite 243

GEARBOX - MODULE ASSEMBLY

Item	Description	Part number	Qty
1	Rotor sleeve 7T to 15T	2050491103	1
2	Back plate	2050491093	1
3	O-Ring 22 x 1.5	455653	1
4	Gearcase - M28	2050492963	1
5	Wheel planet 14T	2050491083	1
5	Wheel planet 15T	2050493023	6
6	Needle roller	2050491133	6
7	Pin 2.5 x 15.8	6157900480	6
8	Output cage 5,500 rpm	2050519943	1
9	Bearing 12 x 24 x 6	349093	2
10	Gearbox spacer ext.	2050519963	1
11	Gearbox spacer int.	2050519953	1
12	Endcap	2050494443	1
13	Output nut	2050519743	1
14	Cage	2050592983	1
15	Washer plain 12 x 20 x 0.5	392513	1
16	Pinion 15T 6mm Hex	2050493013	1

ACCESSORIES INCLUDED

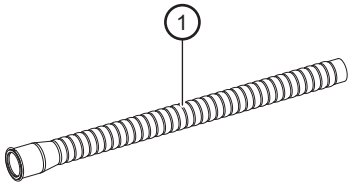

Item	Description	Part number	Qty
1	Exhaust Hose	2050507463	1

ACCESSORIES EXCLUDED

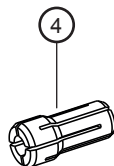
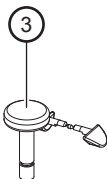
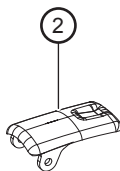
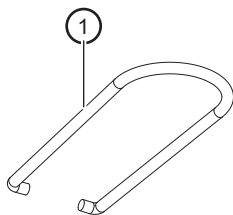

Item	Description	Part number	Qty
1	Suspension	280893	1
2	Short lever	2050502993	1
3	Kit inlet button	2050504543	1
4	Serie 200 resilient collet, collet Ø 1/8" (2.4 to 3.2 mm)	6155260610	1
4	Serie 200 resilient collet, collet Ø 3.2 to 4 mm	6155261510	1
4	Serie 200 resilient collet, collet Ø 3.7 to 4.5 mm	6155261520	1
4	Serie 200 resilient collet, collet Ø 4.2 to 5 mm	6155261530	1
4	Serie 200 resilient collet, collet Ø 4.7 to 5.5 mm	6155261540	1
4	Serie 200 resilient collet, collet Ø 5.2 to 6 mm	6155260620	1
4	Serie 200 resilient collet, collet Ø 1/4" (5.55 to 6.35 mm)	6155260630	1
4	Serie 200 resilient collet, collet Ø 6.2 to 7 mm	6155261550	1
4	Serie 200 resilient collet, collet Ø 6.7 to 7.5 mm	6155261560	1
4	Serie 200 resilient collet, collet Ø 7.2 to 8 mm	6155260640	1
4	Serie 200 resilient collet, collet Ø 7.7 to 8.5 mm	6155261570	1
4	Serie 200 resilient collet, collet Ø 8.2 to 9 mm	6155261580	1
4	Serie 200 resilient collet, collet Ø 3/8" (8.7 to 9.5 mm)	6155260650	1

Original instructions.

© COPYRIGHT 2015, DESOUTTER HP2 7SJ UK

All rights reserved. Any unauthorized use or copying of the contents or part thereof is prohibited. This applies in particular to trademarks, model denominations, part numbers and drawings. Use only authorized parts. Any damage or malfunction caused by the use of unauthorised parts is not covered by Warranty or Product Liability.

STATEMENT OF USE

This product is designed as a hole deburring tool. No other use permitted. For professional use only. The use of spare parts/accessories (including chucks stated in the document) other than those originally supplied by the manufacturer may result in a drop of performance, an increased maintenance level, an increased level of vibration and in the full the cancellation of the manufacturer's liability.

OPERATING

The tools are fitted with a progressive throttle action, this allows a low speed with a small throttle opening which is ideal when commencing a drilling operation. Always use a sharp drill at the correct drilling speed. Refer to figure no. 1 for compressed air connection.

DATA

Weight:

- 2 stages gearbox : 0,75 kg
- 1 stage gearbox : 0,60 kg
- Direct drive : 0,47 kg

Declaration of noise and vibration emission

(See page 52).

All values are current as of the date of this publication. For the latest information please visit www.desouttertools.com.

These declared values were obtained by laboratory type testing in accordance with the stated standards and are suitable for comparison with the declared values of other tools tested in accordance with the same standards. These declared values are not adequate for use in risk assessments and values measured in individual work places may be higher. The actual exposure values and risk of harm experienced by an

individual user are unique and depend upon the way the user works, the workpiece and the workstation design, as well upon the exposure time and the physical condition of the user.

We, Desoutter, cannot be held liable for the consequences of using the declared values, instead of values reflecting the actual exposure, in an individual risk assessment in a work place situation over which we have no control.

This tool may cause hand-arm vibration syndrome if its use is not adequately managed. An EU guide to managing hand-arm vibration can be found at http://www.pneurop.eu/uploads/documents/pdf/PN3-02-NV_Declaration_info_sheet_0111.pdf

We recommend a programme of health surveillance to detect early symptoms which may relate to noise or vibration exposure, so that management procedures can be modified to help prevent future impairment.

We, Desoutter, cannot be held liable for the consequences of using the declared values, instead of values reflecting the actual exposure, in an individual risk assessment in a work place situation over which we have no control.

LUBRICATION

This is a DRYLINE tool designed to operate on a totally dry air line i.e. one without any oil or water moisture. DRYLINE tools can also operate on a lubricated or partly lubricated air line thus allowing easy interchangeability with existing installations.

If lubrication is required an air line lubricator should be fitted down stream of the filter.

Use ISO VG 15.

Note: full power is achieved using a lubricated air supply.

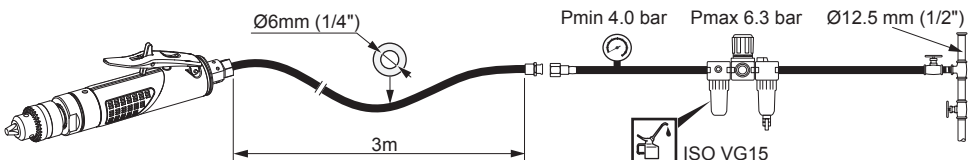

MAINTENANCE INSTRUCTIONS

- Service should be carried out at intervals of 1000 hours' use. Always quote tool model number, serial number and spare part number when ordering spares.
- All torque figures $\pm 10\%$.
- Overmould should be wiped clean with a general purpose, nonaggressive degreasant.
-  Indicates direction of dismantling.



When disposing of components, lubricants, etc... ensure that the relevant safety procedures are carried out.



WARNING

Never connect a part assembled tool to the air supply. The rotor blades in this tool have a PTFE content. The normal health and safety recommendations concerning PTFE must be observed when handling these rotor blades.

- Do not smoke.
- Motor components must be washed with cleaning fluid and not blown clear with an air line.
- The silencer must be replaced when dirty, do not clean and re-use.
- Wash hands before commencing any other activity.

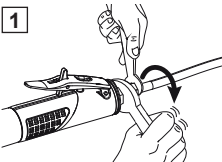

Instructions originales.

© COPYRIGHT 2015, DESOUTTER HP2 7SJ UK

Tous droits réservés. Tout usage illicite ou copie totale ou partielle sont interdits. Ceci s'applique plus particulièrement aux marques déposées, dénominations de modèles, numéros de pièces et schémas. Utiliser exclusivement les pièces autorisées. Tout dommage ou mauvais fonctionnement causé par l'utilisation d'une pièce non autorisée ne sera pas couvert par la garantie du produit et le fabricant ne sera pas responsable.

DECLARATION D'UTILISATION

Ce produit est conçu comme un outil d'ébarbage de trous. Il ne doit être utilisé à aucune autre fin. Il est réservé à un usage professionnel. L'utilisation d'accessoires et de pièces de rechange (y compris les mandrins indiqués dans le document) autres que ceux fournis par le fabricant peut réduire les performances, augmenter la fréquence des intervalles d'entretien, accroître le taux de vibrations et provoquer l'annulation de la garantie du fabricant.

FONCTIONNEMENT

Les outils sont équipés d'une commande à action progressive permettant d'associer une faible vitesse pour une petite ouverture de la commande réglage idéal en début de perçage. Veiller à toujours utiliser un foret en bon état et à utiliser la vitesse de perçage appropriée. Raccordement air comprimé : voir dessin N°1.

DONNEES

Poids :

- Carter d'engrenages à deux étages : 0,75 kg
- Carter d'engrenages à un étage : 0,60 kg
- Entraînement direct : 0,47 kg

Niveau de bruit et émission de vibrations déclarés

(Voir page 52).

Toutes les valeurs sont celles connues à la date de publication du présent document. Pour obtenir les renseignements les plus récents, visiter le www.desouttertools.com

Ces valeurs ont été obtenues par des essais en laboratoire conformément aux normes indiquées; elles ne peuvent pas être utilisées pour l'évaluation des risques. Les valeurs

mesurées sur les lieux de travail individuels peuvent être supérieures aux valeurs indiquées. Les valeurs d'exposition et le risque de préjudice réels dépendent de l'utilisateur et de sa condition physique, de la méthode de travail utilisée, de la pièce de travail, de la conception de la station de travail et du temps d'exposition. Desoutter ne saurait être tenue responsable des conséquences de l'utilisation des valeurs ci-dessus au lieu des valeurs représentatives de l'exposition réelle, dans les études de risques individuelles sur les lieux de travail qui échappent à notre contrôle. Cet outil peut provoquer des Troubles Musculo-Squelettiques, si son utilisation n'est pas correcte. Un guide communautaire de la prévention des TMS peut être trouvé sur le site : http://www.pneurop.eu/uploads/documents/pdf/PN3-02-NV_Declaration_info_sheet_0111.pdf

Nous recommandons un programme de surveillance de la santé pour détecter les premiers symptômes se rapportant au bruit ou à l'exposition aux vibrations, et de modifier les conditions travail pour aider à prévenir les troubles à venir.

Desoutter ne peut être tenu responsable des dommages liés à l'utilisation des valeurs déclarées plutôt que celles de la véritable exposition dans le cadre d'une évaluation individuelle des risques et dans des conditions de travail que Desoutter ne maîtrise pas.

LUBRIFICATION

Cet outil DRYLINE est conçu pour fonctionner sur une conduite d'air sec, c'est-à-dire sans aucun type de lubrification (ni huile, ni eau). Les outils DRYLINE peuvent également fonctionner sur une conduite d'air totalement ou partiellement lubrifiée, ce qui permet d'interchanger les installations.

Si la conduite d'air nécessite une lubrification, le lubrifiant doit être placé en aval du filtre.

Utiliser un lubrifiant certifié ISO VG 15.

Remarque : l'arrivée d'air doit être lubrifiée pour atteindre la puissance maximale.

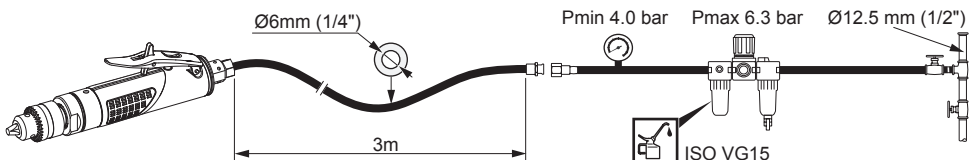

INSTRUCTIONS D'ENTRETIEN

- L'intervalle d'entretien est fixé à 1000 heures d'utilisation. Lors de la commande de pièces de rechange, toujours indiquer le numéro du modèle d'outil, le numéro de série et le numéro de pièce de rechange.
- Les chiffres de couple varient de $\pm 10\%$.
- Nettoyer le surmoulage à l'aide d'un dégraissant général non corrosif.
-  Indique le sens de démontage.



Lors de la mise au rebut de composants, lubrifiants, etc., veiller à suivre les procédures relatives à la sécurité correspondantes.



AVERTISSEMENT

Ne jamais raccorder un outil partiellement monté à l'arrivée d'air. Les pales de rotor de cet outil sont en PTFE. Lors de la manipulation des pales de rotor, respecter les recommandations standard de sécurité et de santé propres au PTFE.

- Ne pas fumer.
- Nettoyer les composants du moteur à l'aide d'un liquide de nettoyage et non avec de l'air.
- Remplacer le silencieux s'il est sale. Ne pas le nettoyer, ni le réutiliser.
- Se laver les mains avant de commencer toute autre activité.

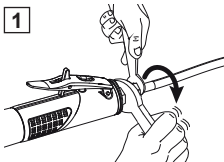

Instrucciones originales.

© COPYRIGHT 2015, DESOUTTER HP2 7SJ UK

Reservados todos los derechos. Está prohibido todo uso indebido o copia de este documento o parte del mismo. Esto se refiere especialmente a marcas comerciales, denominaciones de modelos, números de piezas y dibujos. Utilicen exclusivamente piezas de repuesto autorizadas. Cualquier daño o defecto de funcionamiento causado por el uso de piezas no autorizadas queda excluido de la garantía o responsabilidad del fabricante.

DECLARACIÓN DE USO

Este producto es una herramienta de desbarbado de orificios. No se permiten otros usos. Para uso profesional exclusivamente. La utilización de piezas de repuesto/accesorios (incluidos los portabrocas que se citan en el documento) distintos de los suministrados originalmente por el fabricante puede ocasionar merma en el rendimiento, aumento del nivel de vibración, necesidad de más mantenimiento y exención total de responsabilidad por parte del fabricante.

FUNCIONAMIENTO

Las herramientas se ajustan con un mecanismo de válvula de estrangulación progresiva que permite una velocidad reducida con una apertura de estrangulación pequeña, idónea cuando se inicia un trabajo de perforado. Utilice siempre una broca cortante a la velocidad de perforación correcta.

Conexión aire comprimido véase dibujo N°1.

DATOS TÉCNICOS

Peso:

- Caja de engranajes de 2 etapas: 0,75 kg
- Caja de engranajes de 1 etapa: 0,6 kg
- Accionamiento directo: 0,47 kg

Declaración de valores de ruido y vibración

(Véase página 52).

Todos los valores son correctos en el momento de la publicación. Para conocer la última información, visite www.desouttertools.com.

Estos valores declarados se obtuvieron en pruebas de laboratorio en cumplimiento con las normas establecidas y no son adecuados para utilizarse en evaluaciones de riesgos.

Los valores medidos en lugares de trabajo individuales podrían ser más altos que los valores declarados. Los valores de exposición reales y el riesgo de peligro experimentado por un usuario individual son únicos y dependen del hábito de trabajo del usuario, la pieza en la que se está trabajando y el diseño de la estación de trabajo, además del tiempo de exposición y las condiciones físicas del usuario. Nosotros, Desoutter, no podemos aceptar responsabilidad por las consecuencias de utilizar los valores declarados en lugar de los valores que reflejan la exposición real en una evaluación de riesgo individual y en una situación de lugar de trabajo sobre los que no tenemos ningún control. Esta herramienta puede provocar síndrome de vibración. Si no se gestiona adecuadamente su utilización.

Encontrará una guía de la UE respecto a la gestión de vibraciones transmitidas al sistema manobrazo en la página http://www.pneurop.eu/uploads/documents/pdf/PN3-02-NV_Declaration_info_sheet_0111.pdf

Se recomienda mantener un programa de control sanitario de detección precoz de los síntomas relacionados con la exposición a vibraciones, con objeto de modificar los procedimientos de gestión y así evitar posibles discapacidades.

La compañía Desoutter no se hará responsable de las consecuencias del uso de valores declarados, en vez de los valores que reflejen la exposición real, en una evaluación de riesgos individual de la situación de un puesto de trabajo sobre el que no tenemos ningún control. in a work place situation over which we have no control.

LUBRICACIÓN

Esta es una herramienta DRYLINE, diseñada para funcionar en una línea de aire totalmente seca, es decir, sin humedad por agua o aceite. Las herramientas DRYLINE también pueden funcionar en una línea de aire lubricada o parcialmente lubricada, lo que permite una fácil intercambiabilidad con las instalaciones existentes.

Si se necesita lubricación, se debe instalar un lubricador de línea de aire con posterioridad al filtro.

Utilice ISO VG 15.

Nota: la potencia máxima se alcanza con un suministro de aire lubricado.

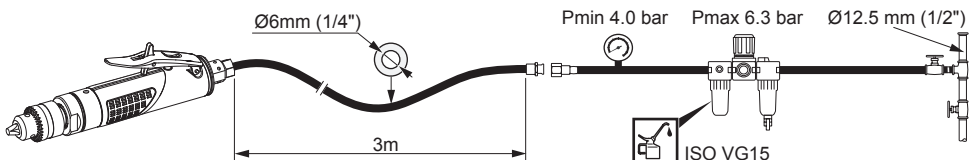

INSTRUCCIONES DE MANTENIMIENTO

- El mantenimiento se debe realizar cada 1000 horas de uso. Indique siempre el número de modelo de la herramienta, el número de serie y el número de la pieza de repuesto si realiza un pedido de recambios.
- Todos las cifras de torsión $\pm 10\%$.
- Utilice un desengrasante de uso general y suave para limpiar la moldadura superior.
-  Indica la dirección de desmontaje.



Asegúrese de que se llevan a cabo todos los procedimientos de seguridad en vigor cuando se desechan componentes, lubricantes, etc..



ADVERTENCIA

No conecte nunca una herramienta al suministro de aire sin antes montar todas sus piezas. Las palas del rotor de esta herramienta contienen teflón. Siga las recomendaciones habituales de seguridad e higiene relativas al teflón cuando manipule dichas palas.

- **No fume.**
- **Limpie los componentes del motor con un líquido de limpieza y no con aire a presión.**
- **Debe sustituir el silenciador cuando esté sucio. No lo debe limpiar y volver a usar.**
- **Lávese las manos antes de pasar a otra actividad.**

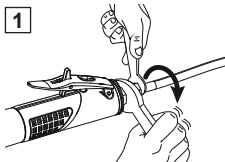

Ursprüngliche Betriebsanleitung.

© COPYRIGHT 2015, DESOUTTER HP2 7SJ UK

Alle Rechte vorbehalten. Unbefugtes Verwenden oder Kopieren des Inhalts bzw. von Teilen des Inhalts ist verboten. Dies gilt insbesondere für Warenzeichen, Modellbezeichnungen, Teilenummern und Zeichnungen. Nur die zugelassenen Ersatzteile verwenden. Schäden oder Funktionsstörungen, die durch die Verwendung nicht zugelassener Ersatzteile entstehen, sind von der Garantieleistung und der Produkthaftung ausgeschlossen.

NUTZUNGSHINWEISE

Dieses Produkt ist zur Verwendung als Grobschleifer für Bohrlöcher vorgesehen. Andere Einsatzzwecke sind nicht zulässig. Nur zur betrieblichen Nutzung. Die Verwendung von Ersatz-/Zubehörteilen (einschließlich der im Dokument genannten Bohrfutter), die nicht im Lieferumfang des Herstellers enthalten sind, kann einen Leistungsabfall oder einen erhöhten Wartungsaufwand und stärkere Vibrationen sowie das vollständige Erlöschen der Haftung des Herstellers zur Folge haben.

BETRIEB

Die Werkzeuge sind mit einem progressiven Drosselklappensystem ausgestattet, wodurch eine niedrige Drehzahl bei geringer Drosselklappenöffnung ermöglicht wird. Von besonderem Vorteil ist dies zu Beginn eines Bohrvorgangs. Verwenden Sie immer einen scharfen Bohrer bei der korrekten Bohrerdrehzahl. Druckluftanschluß siehe Bild 1.

DATEN

Gewicht:

- 2-Stufen-Getriebe: 0,75 kg
- 1-Stufen-Getriebe: 0,60 kg
- Direktantrieb: 0,47 kg

Erklärung zu Geräuschemission und Vibration (Siehe Seite 52).

Alle Werte sind zum Zeitpunkt dieser Veröffentlichung auf dem aktuellen Stand. Neueste Informationen finden Sie unter Die genannten Werte wurden durch Tests gemäß den angegebenen Normen unter Laborbedingungen ermittelt und sind nicht ausreichend für Risikoanalysen. Die

tatsächlichen Meßwerte am Einsatzort können je nach Umgebung auch höher ausfallen. Die konkrete Belastung und das Gesundheitsrisiko des Benutzers sind von Person zu Person verschieden und hängen von den Arbeitsgewohnheiten, dem Werkstück und der Gestaltung des Arbeitsplatzes sowie von der Belastungsdauer und dem Gesundheitszustand des Benutzers ab. Wir, die Desoutter, haften nicht für die Folgen einer Anwendung der genannten Werte anstelle von Meßwerten der tatsächlichen Belastungswerte in einer Risikoanalyse für einen konkreten Arbeitsplatz, der sich unserer Einflußnahme entzieht.

Dieses Werkzeug kann das Hand-Arm-Vibrations-Syndrom auslösen, sofern sein Gebrauch nicht in ausreichendem Maße geregelt wird. Ein EU-Leitfaden zur Regelung von Hand-Arm Vibrationen steht im Internet zur Verfügung: http://www.pneurop.eu/uploads/documents/pdf/PN3-02-NV_Declaration_info_sheet_0111.pdf

Wir empfehlen ein Programm zur Gesundheitsüberwachung, durch welches frühe Symptome erkannt werden können, welche auf die Vibrationsexposition zurückgeführt werden könnten, so dass die Abläufe der Maßnahmen daraufhin so geändert werden können, dass zukünftige Beeinträchtigungen vermieden werden.

Wir, Desoutter, können keine Haftung für den Fall übernehmen, dass die hier angegebenen Werte verwendet werden und nicht die Werte, die der tatsächlichen Exposition bei einer individuellen Risikobeurteilung in einer Arbeitsplatzsituation entsprechen, über die wir keine Kontrolle haben.

SCHMIERUNG

Dies ist ein TROCKENLEITUNGS-Werkzeug für den Betrieb an einer vollkommen trockenen Druckluftleitung, d. h. ohne jede von Öl oder Wasser herrührende Feuchtigkeit. TROCKENLEITUNGS-Werkzeuge können auch an einer geschmierten oder teilweise geschmierten Druckluftleitung betrieben werden, wodurch ein einfacher Wechsel zwischen vorhandenen Anlagen ermöglicht wird. Ist eine Schmierung erforderlich, ist eine Druckluftleitungs- Schmievorrichtung hinter dem Filter vorzusehen.

Beachten Sie hierzu ISO VG 15.

Hinweis: Die volle Leistung wird bei Verwendung einer geschmierten Druckluftversorgung erreicht.

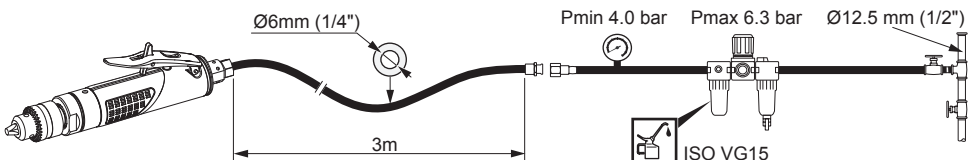

WARTUNGSANLEITUNG

- Die Wartung ist im Abstand von 1.000 Betriebsstunden durchzuführen. Bei der Bestellung von Ersatzteilen sind immer die Werkzeug-Modellnummer, die Seriennummer und die Ersatzteilnummer anzugeben.
- Alle Drehmomentangaben $\pm 10\%$.
- Kunststoffteile sind mit einem nicht aggressiven Mehrzweck-Entfettungsmittel zu reinigen.
-  Dies zeigt die Richtung für das Zerlegen an.



Bei der Entsorgung von Bauteilen, Schmiermitteln usw. sind immer die relevanten Sicherheitsvorkehrungen zu treffen.



WARNUNG

Schließen Sie niemals ein nur teilweise zusammengesetztes Werkzeug an die Luftzufuhr an. Die Rotorblätter im Inneren dieses Werkzeugs enthalten PTFE. Beim Umgang mit diesen Rotorblättern sind hinsichtlich PTFE die üblichen Arbeitsschutzhinweise zu beachten.

- Rauchen Sie nicht.
- Reinigen Sie Motorteile mit einem Flüssigreiniger und nicht mit Druckluft.
- Den Verunreinigten Schalldämpfer austauschen, nicht reinigen und erneut verwenden.
- Waschen Sie vor einem neuen Arbeitsgang Ihre Hände.

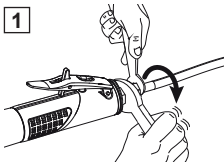

Istruzioni originali.

© COPYRIGHT 2015, DESOUTTER HP2 7SJ UK

Tutti i diritti riservati. È vietata la riproduzione totale o anche solo parziale del presente documento salvo previa autorizzazione, specialmente per quanto concerne i marchi depositati, le denominazioni dei modelli, i numeri di codice e le illustrazioni. Si raccomanda di impiegare esclusivamente pezzi di ricambio autorizzati. Gli eventuali danni o difetti di funzionamento dovuti all'uso di pezzi di ricambio non sono coperti dalla garanzia e il fabbricante non sarà ritenuto responsabile.

DICHIARAZIONE D'USO

Questo prodotto è destinato all'uso come utensile per la sbavatura di fori. È vietato qualsiasi altro impiego. Solo per uso professionale. L'uso di ricambi/accessori (compresi i mandrini menzionati nel documento) non originali potrebbe comprometterne le prestazioni o causare interventi di manutenzione e livelli di vibrazioni superiori, nonché la totale cancellazione della responsabilità del produttore.

FUNZIONAMENTO

Gli utensili sono caratterizzati da un funzionamento della valvola a farfalla progressivo che consente di ottenere una bassa velocità con una piccola apertura della valvola, agevolando le operazioni iniziali di perforazione. Utilizzare sempre un trapano affilato con una velocità di perforazione corretta. Raccordo aria compressa vedere disegno N°1.

DATI

Peso:

- Scatola di trasmissione a 2 fasi: 0,75 kg
- Scatola di trasmissione a 1 fase: 0,60 kg
- Trasmissione diretta: 0,47 kg

Dichiarazione relativa al rumore e alle vibrazioni

(Vedere pagina 52).

Tutti i valori sono vigenti alla data della presente pubblicazione. Per informazioni più recenti, visitare www.desouttertools.com. I valori dichiarati sono stati ottenuti da test eseguiti in laboratorio in conformità con le norme stabilite e non sono adeguati per l'uso nella valutazione dei rischi. I valori rilevati in determinati luoghi lavorativi possono essere superiori ai valori

dichiarati. I valori di esposizione reali e il rischio di pericolo a cui il singolo utente è soggetto sono esclusivi e dipendono dal modo in cui la persona lavora, dal pezzo in lavorazione e dalla struttura dell'area di lavoro, nonché dai tempi di esposizione e dalle condizioni fisiche dell'utente. Noi, Desoutter, non possiamo essere ritenuti responsabili per le conseguenze derivanti dall'uso dei valori dichiarati, anziché di valori che riflettono l'esposizione effettiva, nella specifica valutazione di eventuali rischi in un luogo lavorativo su cui non abbiamo alcun controllo. Se non utilizzato in modo idoneo, questo utensile può provocare la sindrome da vibrazioni manobraccio. Per una guida UE sulla gestione delle vibrazioni mano-braccio, consultare l'indirizzo internet http://www.pneurop.eu/uploads/documents/pdf/PN3-02-NV_Declaration_info_sheet_0111.pdf

Si raccomanda l'adozione di un programma di controllo sanitario finalizzato a individuare i primi sintomi di un'eventuale esposizione alle vibrazioni, affinché sia possibile modificare le procedure di gestione e aiutare a prevenire disabilità significative.

La società Desoutter non può essere ritenuta responsabile delle conseguenze derivanti dall'utilizzo dei livelli dichiarati anziché dei reali livelli di esposizione, in singole valutazioni di rischio, nelle situazioni di lavoro di cui non abbia alcun controllo.

LUBRIFICAZIONE

Si tratta di un utensile DRYLINE progettato per funzionare in un condotto di aria completamente secco, ovvero privo di olio o umidità. Gli utensili DRYLINE possono inoltre funzionare su un condotto di aria lubrificato o parzialmente lubrificato, consentendo in tal modo una facile intercambiabilità con gli impianti esistenti.

Se è richiesta la lubrificazione, occorre installare un lubrificatore del condotto di aria a valle del filtro.

Utilizzare ISO VG 15.

Nota: la potenza massima viene raggiunta utilizzando l'alimentazione dell'aria non lubrificata.

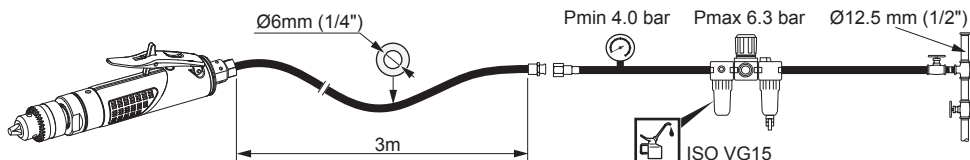

ISTRUZIONI PER LA MANUTENZIONE

- Gli interventi di manutenzione devono essere effettuati a intervalli di utilizzo di 1000 ore. Citare sempre il numero di modello dell'utensile, il numero di serie e il numero del ricambio al momento di effettuare l'ordine dei ricambi.
- Tutti i valori di coppia $\pm 10\%$.
- Pulire l'esterno dell'impugnatura con uno sgrassante non aggressivo.
-  Indica la direzione secondo cui effettuare lo smontaggio.



Osservare le procedure di smaltimento dei pezzi usurati e dei lubrificanti.



AVVISO

Non collegare mai l'avvitatore parzialmente assemblato al compressore. Le lame del rotore contengono PTFE. È necessario osservare le normali precauzioni sanitarie e di sicurezza relative alla manipolazione del PTFE quando di manipolano le lame del rotore.

- **Non fumare.**
- **I componenti del motore devono essere lavati con un liquido detergente e non puliti con un getto d'aria.**
- **Sostituire i silenziatori sporchi e non pulirli per riutilizzarli.**
- **Lavare le mani prima di intraprendere qualsiasi altra attività.**

1

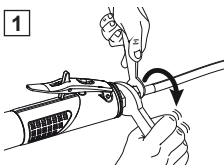

Instruções originais.

© COPYRIGHT 2015, DESOUTTER HP2 7SJ UK

Todos os direitos são reservados. É proibida qualquer utilização ilícita ou cópia total ou parcial. Isto aplica-se particularmente a marcas registradas, denominações de modelos, número de peças e desenhos. Utilizar apenas peças autorizadas. Qualquer dano ou funcionamento defeituoso provocado pela utilização de peças não autorizadas não será coberto pela garantia do produto e o fabricante não será responsável.

DECLARAÇÃO DE UTILIZAÇÃO

Este produto foi desenvolvido como ferramenta para remover rebarba de furos. Não é permitido outro tipo de utilização. Apenas para utilização profissional. A utilização de peças/acessórios sobresselentes (incluindo mandris indicados no documento) que não as originalmente fornecidas pelo fabricante pode resultar numa quebra de desempenho ou no aumento de acções de manutenção e níveis de vibração e no cancelamento total da responsabilidade do fabricante.

FUNCIONAMENTO

As ferramentas dispõem de aceleração progressiva, o que permite trabalhar a baixa velocidade com uma aceleração pequena, ideal para começar uma operação de perfuração. Utilize sempre uma broca afiada à velocidade de perfuração correcta.

Ligação de ar comprimido ver desenho N°1.

DADOS

Peso:

- Caixa de engrenagem de 2 estágios: 0,75 kg
- Caixa de engrenagem de 1 estágio: 0,60 kg
- Accionamento directo: 0,47 kg

Declaração de Ruído e Vibração

(Ver página 52).

Todos os valores são atuais conforme data desta publicação. Para as informações mais recentes favor consultar www.desouttertools.com.

Estes valores declarados foram obtidos por teste feito em laboratório de acordo com os padrões estipulados e não se destinam para utilização

em avaliações de risco. Os valores medidos nos locais individuais de trabalho podem ser maiores que os valores declarados. Os valores reais de exposição e o risco de ferimento sentidos por um usuário são específicos e dependem da maneira em que o usuário trabalha, da peça e do design da estação de trabalho, bem como do tempo de exposição e da condição física do usuário. Nós da Desoutter, não podemos nos responsabilizar pelas consequências causadas pelos valores declarados, ao invés dos valores que refletem a exposição real, e pela avaliação de risco individual em um ambiente de trabalho sobre o qual não temos controle.

Esta ferramenta pode provocar o síndrome de vibração das mãos e braços, caso não seja manuseada de forma adequada. Pode encontrar um guia da UE sobre a vibração das mãos e braços em http://www.pneurop.eu/uploads/documents/pdf/PN3-02-NV_Declaration_info_sheet_0111.pdf

Recomendamos um programa de vigilância médica para detectar atempadamente sintomas, que possam estar relacionados com a exposição à vibração, para que os procedimentos de manuseamento possam ser modificados, por forma a ajudar a evitar prejuízos futuros.

A Desoutter não pode ser responsabilizada pelas consequências resultantes da utilização dos valores declarados, em vez de valores que reflectam a exposição real, numa avaliação de riscos individual num determinado local de trabalho sobre o qual não temos controlo.

LUBRIFICAÇÃO

Esta é uma ferramenta DRYLINE concebida para funcionar numa linha de ar totalmente seca, ou seja, sem óleo ou humidade. As ferramentas DRYLINE também podem funcionar numa linha de ar lubrificada ou parcialmente lubrificada, permitindo uma adaptação fácil às instalações existentes.

Se for necessária lubrificação, deve ser introduzido um lubrificador de linha de ar a jusante do filtro.

Utilize um lubrificante ISO VG 15.

Nota: a potência máxima é atingida através da utilização de uma fonte de ar lubrificada.

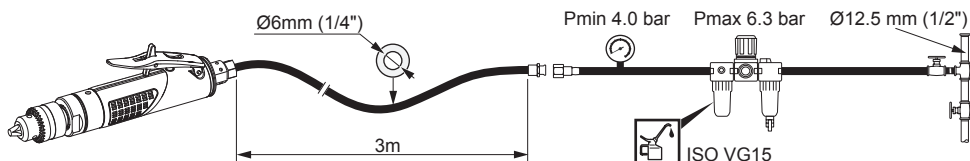

INSTRUÇÕES DE MANUTENÇÃO

- A assistência deve ser efectuada em intervalos de 1000 horas de utilização. Quando encomendar peças sobresselentes, refira sempre o número de modelo da ferramenta, o número de série e o número da peça sobresselente.
- Todos os valores de binário $\pm 10\%$.
- O revestimento deve ser limpo com um desengordurante neutro multiusos.
-  Indica a direcção de desmontagem.



Ao descartar componentes, lubrificantes, etc., certifique-se de que os procedimentos de segurança relevantes são observados.



AVISO

Nunca ligue uma ferramenta montada ao ar de alimentação. As lâminas do rotor nesta ferramenta possuem um conteúdo PTFE. As recomendações normais de segurança e saúde relativamente ao PTFE devem ser observadas quando se manusear com estas lâminas de rotor.

- Não fume.
- Os componentes do motor devem ser lavados com um líquido de limpeza e não soprar com uma linha de ar.
- O silenciador deve ser substituído quando estiver sujo. Não limpe e volte a utilizar.
- Lavar as mãos antes de iniciar qualquer outra actividade.

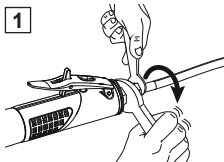

Alkuperäiset ohjeet.

© COPYRIGHT 2015, DESOUTTER HP2 7SJ UK

Kaikki oikeudet pidätetään. Sisällön tai sen osien luvaton käyttö tai kopiointi on kielletty. Tämä koskee erityisesti tavaramerkkejä, mallimerkintöjä, osanumeroita ja piirustuksia. Käytä ainoastaan alkuperäisiä osia. Takuu tai tuotevastuu ei kata muiden kuin alkuperäisten osien käytöstä aiheutunutta vahinkoa tai vikaa.

KÄYTTÖILMOITUS

Tämä tuote on tarkoitettu reikien pureneupotamistyökaluksi. Muunlainen käyttö ei ole sallittua. Tuote on tarkoitettu vain ammattilaiskäyttöön. Muiden kuin valmistajan alunperin toimittamien varaosien/lisävarusteiden (mukaan lukien tässä asiakirjassa mainitut istukat) käyttäminen saattaa heikentää tuotteen suorituskykyä tai lisätä huolontarvetta ja tärinää sekä aiheuttaa valmistajan vastuun raukeamisen.

KÄYTTÄMINEN

Työkaluissa on säädettävä kaasutoiminto, joka mahdollistaa poraamisen hitaalla nopeudella pienellä kaasulla. Tämä on hyödyllistä erityisesti poraamista aloitettaessa. Käytä aina terävää poraa ja oikeaa porausnopeutta. Paineilman liitos, katso kuva N° 1.

TIEDOT

Paino:

- 2-vaiheiset vaihteistot: 0,75 kg
- 1-vaiheiset vaihteistot: 0,60 kg
- Suorakäyttö: 0,47 kg

Melu ja tärinäseloste

(Ks. sivu 52).

Kaikki arvot ovat ajankohtaisia tämän julkaisun päivämääränä. Katso uusimmat tiedot osoitteesta www.desouttertools.com.

Tässä ilmoitetut arvot on saatu mainittujen normien mukaisissa laboratoriotesteissä. Ne eivät riitä riskien määrittämiseen. Yksittäisissä työpisteissä mitatut arvot voivat olla selosteessa mainittuja arvoja suuremmat. Todelliset altistusarvot ja yksilöön kohdistuvat haitalliset vaikutukset ovat yksilöllisiä. Ne riippuvat

työskentelytavasta, työstettävästä kappaleesta, työaseman rakenteesta, altistusajasta ja käyttäjän terveydentilasta. Sen vuoksi Desoutter ei voi olla vastuussa tässä ilmoitettujen arvojen käytöstä (todellisten altistusarvojen sijasta) työpisteessä vallitsevan yksilöllisen riskin määrittämiseen ja siitä aiheutuvista seuraamuksista, olosuhteissa, joihin emme voi millään tavalla vaikuttaa.

Tämä työkalu saattaa aiheuttaa käden ja käsivarren HAV-oireyhtymän ellei sitä käytetä ohjeiden mukaisesti. EU-ohje HAV-oireyhtymän käsittelemiseksi löytyy osoitteesta http://www.pneurop.eu/uploads/documents/pdf/PN3-02-NV_Declaration_info_sheet_0111.pdf Suositamme säännöllisiä terveystarkastuksia tärinäaltistuksen aiheuttamien, tärinäsauroteen viittaavien oireiden havaitsemiseksi ajoissa, jotta työnohjauskeila ja työympäristöön vaikuttavilla toimilla voidaan estää oireiden paheneminen tulevaisuudessa.

Desoutter ei vastaa mahdollisista seurauksista, mikäli ilmoitettuja arvoja käytetään riskin määrittämiseen todellisessa työtilanteessa tapahtuvaa, yksilöllistä altistumista varten olosuhteissa, jotka eivät ole Desoutter in hallittavissa.

VOITELEMINEN

Tämä on DRYLINE-työkalu, joka on suunniteltu käytettäväksi täysin kuivassa paineilmaverkossa, jossa ei ole yhtään öljyä tai veden aiheuttamaa kosteutta. DRYLINE-työkaluja voi käyttää myös voidelluissa tai osittain voidelluissa paineilmaverkossa, joten työkalut on helppo asentaa olemassa olevien laitteiden paikalle. Jos voitelu on tarpeen, suodattimen jälkeen on asennettava paineilmaverkon voitelulaite. Noudata ISO VG 15 -luokitusta.

Huomautus: täysi teho saavutetaan käyttämällä voideltua ilmansyöttöä.

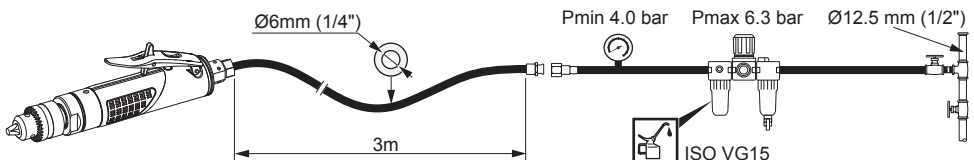

HUOLTO-OHJEET

- Huolto on tehtävä 1000 käyttötunnin välein. Mainitse aina työkalun mallinumero, sarjanumero ja varaosanumero, kun tilaat osia.
- Kaikki kiristysmomenttiarvot $\pm 10\%$.
- Valukuori on pyyhittävä puhtaaksi syövyttämättömällä yleisrasvanpoistoaineella.
-  Ilmaisee irrottamissuunnan.



Noudata komponenttien ja voiteluaineiden hävittämisessä asiaankuuluvia turvallisuusohjeita.



VAROITUS

Älä koskaan liitä jo asennettua työkalua paineilmalähteeseen. Tuotteen moottorinterillä on PTFE (Teflon) –pinnoitus. Laitteen teriä käsitellessä tulee noudattaa PTFE (Teflon) –pinnoitteen turvallisuusmääräyksiä ja suosituksia.

- Älä polta laitteen läheisyydessä.
- Moottorin komponentit tulisi pestä puhdistusaineella eikä puhaltaa puhtaaksi paineilmalla.
- Likainen äänenvaimennin on vaihdettava. Sitä ei saa puhdistaa ja käyttää uudelleen.
- Pese kätesi laitteen käytön jälkeen.

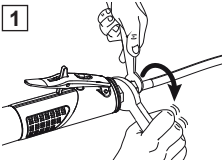

Originalinstruktioner.

© COPYRIGHT 2015, DESOUTTER HP2 7SJ UK

Alla rättigheter förbehållna. All icke-auktoriserad användning eller kopiering av innehållet eller del därav är förbjuden. Detta gäller speciellt för varumärken, modellbeteckningar, komponentnummer och ritningar. Använd endast originaldelar. Skador eller funktionsstörningar, som vållas av att andra delar används omfattas inte av garantin eller produktansvaret.

ANVÄNDNINGSSUPPGIFT

Produkten är avsedd för avgrävning. Ingen annan användning är tillåten. Endast för yrkesmässigt bruk. Användning av andra reservdelar/tillbehör (inklusive chuckar som nämns i dokumentet) än de som från början tillhandahölls av tillverkaren kan leda till minskade prestanda eller ökat underhåll och höjd vibrationsnivå och i att tillverkarens ansvar annulleras.

FUNKTION

Verktygen monteras med en progressiv ventilfunktion. Det möjliggör låg hastighet med liten ventilöppning, vilket är idealiskt när borring påbörjas. Använd alltid en vass borr vid rätt borrhastighet.

Anslutning av tryckluft, se figur nr 1.

DATA

Vikt:

- 2-steps växellåda: 0,75 kg
- 1-steps växellåda: 0,60 kg
- Direktdrift: 0,47 kg

Buller- och vibrationsdeklaration

(Se sid. 52).

Alla värden gäller vid publikationsdatum för detta dokument. För senaste information, besök www.desouttertools.com.

De här fastställda värdena erhöles genom laboratorieprover i överensstämmelse med uppgivna standarder och är ej lämpliga för riskutvärderingar. Värden som uppmätts på individuella arbetsplatser kan vara högre än de fastställda värdena. De faktiska exponeringsvärdena och risken för skada för en individuell användare är unik och beror på

det sätt som användaren arbetar, arbetsstycket och arbetsplatsens konstruktion, såväl som på exponeringstiden och användarens fysiska tillstånd. Vi, Desoutter, kan ej hållas ansvariga för följder vid användning av fastställda värden istället för värden som återkastar den faktiska exponeringen för en individuell riskutvärdering i en situation på en arbetsplats, över vilken vi ej har någon kontroll. Detta verktyg kan orsaka vibrationssyndrom på handen-armen om verktyget inte hanteras på rätt sätt. Det finns EU-guide angående hantering av hand-arm vibrationer på http://www.pneurop.eu/uploads/documents/pdf/PN3-02-NV_Declaration_info_sheet_0111.pdf

För att förebygga eventuella framtida åkommor rekommenderar vi att hälsokontroller genomförs för att upptäcka tidiga symptom som kan bero på vibrationsrelaterade arbetsuppgifter.

Vi, Desoutter, kan inte hållas ansvariga för konsekvenserna av användningen av de deklarerade värdena istället för de värden som visar den faktiska exponeringen, i en enskild riskbedömning i en arbetsplatsituation som vi inte har någon kontroll över.

SMÖRJNING

Det här är ett DRYLINE-verktyg som är utformat för användning på en helt torr luftledning, dvs. utan fuktning av olja eller vatten. DRYLINE-verktyg kan också användas på en smord eller delvis smord luftledning och på så sätt möjliggöra enkla utbyten med befintliga installationer.

Om smörjning krävs ska en smörjapparat för luftledning monteras nedströms från filtret.

Använd ISO VG 15.

Obs! Full effekt uppnås vid användning av smord lufttillförsel.

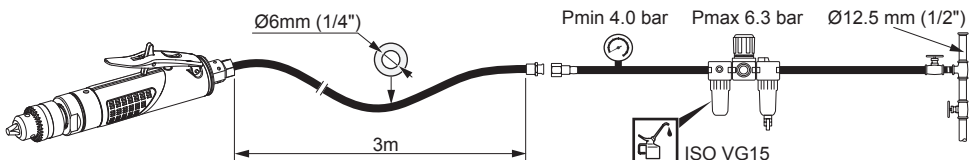

UNDERHÅLLSINSTRUKTIONER

- Service bör utföras med intervall på 1000 timmars användning. Ange alltid verktygsmodellnummer, serienummer och reservdelsnummer när du beställer reservdelar.
- Alla vridmomentssiffror $\pm 10\%$.
- Höljet ska torkas rent med ett mildt avfettningsmedel för allmänt bruk.
-  Anger riktningen för demontering.



När du gör dig av med komponenter, smörjmedel o.s.v. ser du till att relevanta säkerhetsprocedurer utförs.



VARNING

Anslut aldrig ett verktyg som inte är komplett till tryckluftsuttaget. Rotorbladen i detta verktyg innehåller PTFE (polytetrafluoreten). Följ hälso- och säkerhetsrekommendationerna vad gäller PTFE när du handskas med dessa rotorblad.

- Rök ej i närheten av maskinen.
- Motorkomponenterna måste rengöras med flytande rengöringsmedel och får inte blåsas rena med tryckluft.
- Ljuddämparen måste bytas ut när den är smutsig, får inte bytas ut och återanvändas.
- Tvätta händerna efter avslutat arbete.

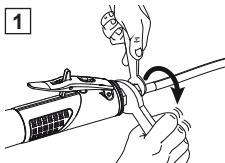

Opprinnelige instruksjoner.

© COPYRIGHT 2015, DESOUTTER HP2 7SJ UK

Alle rettigheter forbeholdes. All ikke-autorisert anvendelse eller kopiering av innhold eller deler av dette, er forbudt. Dette gjelder spesielt varemerker, modellbetegnelser, delenummer og tegninger. Bruk kun originaldeler. Skader eller funksjonsforstyrrelser som følge av at uoriginale deler er blitt brukt, omfattes ikke av garantien eller fabrikkens produktansvar.

BRUKSERKLÆRING

Dette produktet er konstruert som et hullfresingsverktøy. Ingen andre bruksområder er tillatt. Kun til profesjonell bruk. Hvis det blir brukt reservedeler/tilbehør (inkludert borpatroner som er oppgitt i dokumentet) som ikke er levert av produsenten, kan dette medføre dårligere ytelse, større behov for vedlikehold og mer vibrasjon, og produsentens produktansvar vil opphøre.

BRUK

Verktøyene har en progressiv strupesjeldfunksjon. Dette gjør det mulig med lav hastighet og liten åpning av strupesjeldet, noe som er ønskelig når man begynner drillingen. Bruk alltid et skarpt bor ved riktig borehastighet.

Tilkopling av trykkluft, se tegning nr. 1.

TEKNISKE DATA

Vekt:

- Totrinns girkasse: 0,75 kg
- Ettrinns girkasse: 0,60 kg
- Direktedrift: 0,47 kg

Opplysninger om støy og vibrasjon

(Se side 52).

Alle verdier er aktuelle ved dato for denne utgivelsen. For siste informasjon vennligst besøk www.desouttertools.com.

Opplyste verdier ble oppnådd ved tester som brukes i laboratorier i overensstemmelse med uttalte standarder og er ikke tilstrekkelige til bruk ved risikovurdering. Verdier målt på enkeltarbeidsplasser kan være høyere enn opplyste verdier. Faktiske eksponeringsverdier og risiko for skade som erfares av en enkelt bruker er unike og er avhengig av måten brukeren arbeider på, arbeidsstykket og

arbeidsstasjonens utforming, så vel som eksponeringstid og brukerens fysiske tilstand. Vi, Desoutter, kan ikke holdes ansvarlige for konsekvenser ved bruk av opplyste verdier isteden for verdier som reflekterer faktisk eksponering, og den enkeltes risikovurdering i en situasjon på arbeidsplassen som vi ikke har kontroll over. Verktøyet kan forårsake hånd/armvibrasjonssyndrom hvis bruken ikke håndteres på riktig måte. En EU-veiledning om styring av hånd-armvibrasjon er å finne på http://www.pneurop.eu/uploads/documents/pdf/PN3-02-NV_Declaration_info_sheet_0111.pdf

Vi anbefaler at bedriftshelsetjenesten gjennomfører et program for å avdekke tidlige tegn på vibrasjonseksponering, slik at prosedyrene kan endres for å bidra til å unngå fremtidig svekkelse.

Vi, Desoutter, kan ikke holdes ansvarlig for eventuelle konsekvenser som følge av at de oppgitte verdiene brukes istedenfor verdier som gjenspeiler den faktiske eksponeringen, i en individuell risikovurdering i en arbeidssituasjon som vi ikke har noen kontroll over.

SMØRING

Dette er et DRYLINE-verktøy som er beregnet på en helt tørr luftledning, det vil si en ledning uten fuktighet fra vann eller olje. DRYLINE-verktøy kan også brukes på en smurt eller delvis smurt luftledning, og dermed kan de enkelt benyttes sammen med eksisterende installasjoner.

Hvis smøring er nødvendig, skal det installeres en smøreenhet etter filteret.

Bruk ISO VG 15.

Merk: Full kraft oppnås ved bruk av lufttilførsel med smøring.

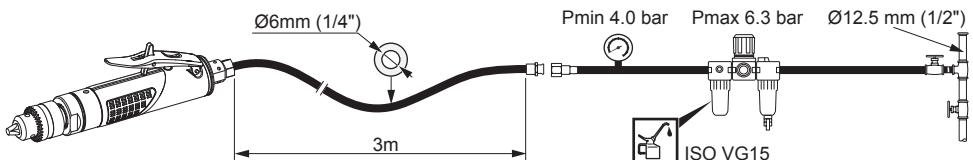

VEDLIKEHOLDSANVISNINGER

- Service skal utføres med intervaller på 1000 timers bruk. Oppgi alltid verktøyets modellnummer, serienummeret og delenummeret når du bestiller reservedeler.
- Alle tall for tiltrekkingsmoment $\pm 10\%$.
- Formstøpte deler skal tørkes rene med et mildt avfettingsmiddel til generell bruk.
-  Indikerer i hvilken retning demonteringen skal utføres.



Når komponenter kastes, må du sørge for at de relevante sikkerhetsprosedyrene følges.



ADVARSEL

Du må aldri koble et delvis sammensatt verktøy til lufttilførselen. Rotorbladene i dette verktøyet har PTFE-innhold. De vanlige helse- og sikkerhetsanbefalingene i henhold til PTFE bør følges når du håndterer disse rotorbladene.

- Ikke røyk.
- Motorkomponenter må rengjøres med vaskemidler, og ikke ved hjelp av luft.
- Lyddempere skal skiftes ut når den er tilsusset, ikke rengjør den eller bruk den om igjen.
- Vask hendene før du begynner med andre aktiviteter.

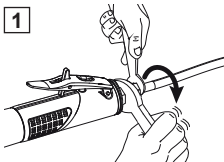

Opri delige anvisninger.

© COPYRIGHT 2015, DESOUTTER HP2 7SJ UK

Alle rettigheder forbeholdes. Indholdet eller dele deraf må ikke anvendes eller kopieres uden tilladelse. Dette gælder i særdeleshed varemærker, modelbetegnelser, delnumre og tegninger. Brug kun originale dele. Beskadigelse eller svigt som følge af brug af uoriginale dele er ikke dækket af garantien eller produktansvaret.

ERKLÆRING OM BRUG

Dette produkt er konstrueret som et hulafgratende værktøj. Anden brug er ikke tilladt. Kun til professionel brug. Anvendelse af andre reservedele/andet tilbehør (herunder borepatroner som angivet i dette dokument) end originale dele fra producenten kan medføre reduceret ydelse, mere vedligeholdelse øget vibrationsniveau og bortfald af producentens garanti.

BETJENING

Værktøjet er udstyret med en progressiv regulatorfunktion, som giver mulighed for lav hastighed med en lille regulatoråbning, der er perfekt, når man skal til at bore. Brug altid et skarpt bor ved den korrekte borehastighed. Tryklufttilslutning, se tegning Nr. 1.

DATA

Vægt:

- 2-trins gearkasser: 0,75 kg
- 1-trins gearkasse: 0,60 kg
- Direkte kraftoverføring 0,47 kg

Støj- og vibrationsdeklaration

(Se side 52).

Alle værdier er aktuelle på datoen for denne publikation. Se www.desouttertools.com for at få de seneste oplysninger.

De ovenstående værdier blev opnået under laboratorieforsøg i overensstemmelse med de ovenstående standarder og er ikke tilstrækkeligt grundlag til vurdering af risiko forbundet med brug af udstyret. Værdier målt på det individuelle arbejdsområde kan være højere end de ovennævnte værdier. Den faktiske udsættelse for skadelig støj eller vibration og den risiko, der opleves af brugeren, er enestående afhængige af den måde, individet arbejder på, og hvordan arbejdsområdet er anlagt, såvel som

udsættelsens varighed og brugerens fysiske kondition. Vi, Desoutter, kan ikke påtage os noget ansvar for anvendelse af de ovenstående værdier i stedet for anvendelse af værdier, der er opnået i den faktiske arbejdsituation, som grundlag for vurdering af risiko forbundet med brug i en arbejdsituation, vi ikke har nogen kontrol over. Dette værktøj kan fremkalde hånd-armvibrationsyndrom, hvis brugen af det ikke styres på hensigtsmæssig vis. En EU-vejledning i styring af hånd-arm-vibration kan findes på http://www.pneurop.eu/uploads/documents/pdf/PN3-02-NV_Declaration_info_sheet_0111.pdf

Vi anbefaler et helbredsovervågningsprogram, så tidlige symptomer på vibrationseksponering kan blive opdaget, og selskabsprocedurerne kan ændres mhp. at forebygge fremtidige skader.

Vi, Desoutter, kan ikke drages til ansvar for konsekvenserne ved anvendelse af de deklarerede værdier i stedet for de værdier, der afspejler den aktuelle belastning i en arbejdsituation, som vi ikke er herre over, i forbindelse med en særskilt risikovurdering.

SMØRING

Dette er værktøj fra DRYLINE er konstrueret til at køre på en helt tør trykluftsslange, dvs. en uden olie- eller vanddamp. Værktøj fra DRYLINE kan desuden betjenes på en smurt eller delvist smurt trykluftsslange, hvilket gør det nemt at bytte rundt på eksisterende installationer.

Hvis smøring er påkrævet, skal der monteres en smøreledning nedstrøms for filteret.

Brug ISO VG 15.

Bemærk: Der opnås fuld effekt ved at bruge en smurt luftslange.

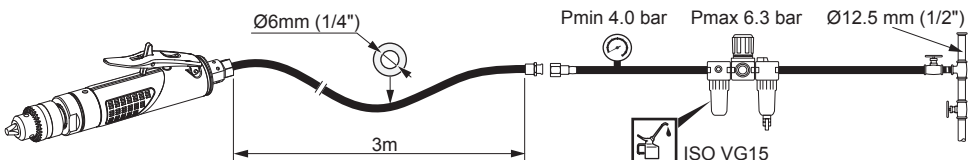

VEDLIGEHOVELSESINSTRUKTIONER

- Vedligeholdelse skal udføres efter hver 1000 timers brug. Angiv altid værktøjets modelnummer, serienummer og reservedelsnummer ved bestilling af reservedele.
- Alle momentværdier $\pm 10\%$.
- Overflader skal tørres rene med et almindeligt, ikke-aggressivt affedtningsmiddel.
-  Angiver retning for afmontering.



Ved bortskaffelse af komponenter, smøremidler, osv ... skal du sørge for, at alle relevante sikkerhedsregler overholdes.



ADVARSEL

Tilslut aldrig et delvis samlet værktøj til luftforsyningen. Rotorbladene i dette værktøj har et indhold af PTFE. De normale sundheds- og sikkerhedsanbefalinger angående PTFE skal overholdes ved håndtering af disse rotorblade.

- Rygning er forbudt.
- Motorkomponenter skal vaskes med rensesvæske og blæses tørre med en luftlinje.
- Lyddæmperen skal udskiftes når den er snavset. Den må ikke rengøres og bruges igen.
- Vask hænder, før du påbegynder anden aktivitet.

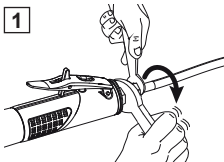

Originele instructies.

© COPYRIGHT 2015, DESOUTTER HP2 7SJ UK

Alle rechten voorbehouden. Het zonder toestemming gebruiken of kopiëren van de inhoud of delen daarvan is verboden. Dit is in het bijzonder van toepassing op gedeponeerde handelsmerken, modelaanduidingen, onderdeelnummers en tekeningen. Gebruik alleen goedgekeurde onderdelen. Schade of defekten die veroorzaakt zijn door het gebruik van niet-goedgekeurde onderdelen vallen niet onder de garantiebepalingen van het product en de fabrikant kan niet verantwoordelijk worden gesteld.

GEBRUIKSVERKLARING

Dit product is ontworpen om bramen van gaten te verwijderen. Andere toepassingen zijn niet toegestaan. Alleen voor professioneel gebruik. Het gebruik van onderdelen/accessoires (inclusief de in dit document vermelde spantangen) anders dan de door de fabrikant geleverde, kan leiden tot verminderde prestaties, een hogere mate van onderhoud, een hoger trillingsniveau en tot het geheel vervallen van de aansprakelijkheid van de fabrikant.

BEDIENING

De gereedschappen zijn uitgerust met een progressief werkende smoorklep. Hierdoor is een laag toerental mogelijk bij een geringe opening van de smoorklep. Dit is ideaal bij aanvang van boorwerkzaamheden. Gebruik altijd een scherpe boor en het juiste boortoerental.

Aansluiting perslucht zie afb. nr. 1.

GEGEVENS

Gewicht:

- 2-traps tandwielkast: 0,75 kg
- 1-traps tandwielkast: 0,60 kg
- rechtstreeks aangedreven: 0,47 kg

Verklaring m.b.t. geluid en trillingen

(Zie pagina 52).

Alle waarden zijn geldig vanaf de datum van deze publicatie. Bezoek voor de meest recente informatie www.desouttertools.com

Deze opgegeven waarden zijn verkregen uit laboratoriumtests overeenkomstig de opgegeven normen en zijn niet voldoende voor gebruik in risicobeoordeling. Op individuele

werkplekken gemeten waarden kunnen hoger zijn dan de opgegeven waarden. De feitelijke blootstellingswaarden en het door een individuele gebruiker ervaren risico van letsel zijn uniek en hangen af van de manier waarop de gebruiker werkt, het ontwerp van het werkstuk en het werkstation alsook van de blootstellingstijd en de fysieke conditie van de gebruiker. Wij, Desoutter, kunnen niet aansprakelijk worden gesteld voor de gevolgen van het gebruik van de opgegeven waarden, in plaats van waarden die de feitelijke blootstelling weergeven, bij een individuele risicobeoordeling op een werkpleksituatie waarover wij geen controle hebben. Dit gereedschap kan het hand-armtrillingsyndroom veroorzaken als het niet correct wordt gebruikt. Een EU-richtlijn voor het beheeren van hand-armtrillingen treft u aan op de website http://www.pneurop.eu/uploads/documents/pdf/PN3-02-NV_Declaration_info_sheet_0111.pdf

Wij adviseren een gezondheidscontrole op te zetten om al in een vroegstadium symptomen te kunnen waarnemen die gerelateerd zouden kunnen zijn aan blootstellingen aan trillingen, zodat managementprocedures aangepast kunnen worden om toekomstig letsel te voorkomen.

Wij, Desoutter, kunnen niet verantwoordelijk worden gehouden voor de gevolgen van het aanhouden van de opgegeven waarden, in plaats van waarden die overeenkomen met de werkelijke blootstelling, bij een individuele risicoanalyse van werkplaatsomstandigheden waarop wij geen invloed hebben.

SMERING

Dit is een DRYLINE-gereedschap dat is ontworpen voor gebruik met een geheel droge luchtleiding, dat wil zeggen zonder olie of water/vocht in de lucht. DRYLINE-gereedschap werkt ook op gesmeerde of gedeeltelijk gesmeerde luchtleidingen, waardoor het gemakkelijk uitwisselbaar is met bestaande installaties.

Wanneer smering noodzakelijk is, dient luchtleidingsmering stroomafwaarts van het filter te worden aangebracht.

Gebruik ISO VG 15.

Opmerking: het volledige vermogen wordt verkregen bij gebruik van gesmeerdeluchtoevoer.

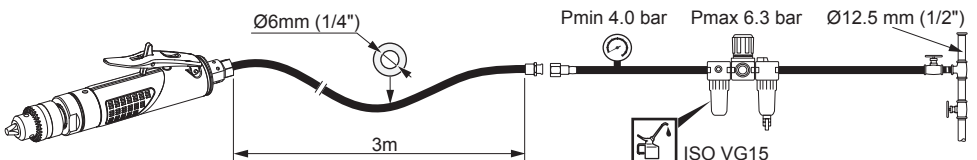

ONDERHOUDSINSTRUCTIES

- Onderhoud dient te worden uitgevoerd met intervallen van 1000 gebruiksuren. Vermeld bij het bestellen van onderdelen altijd het modelnummer van het gereedschap, het serienummer en het onderdeelnummer.
- Alle aanhaalmomenten $\pm 10\%$.
- De behuizing dient te worden gereinigd met een nietagressief ontvettingsmiddel voor algemeen gebruik.
-  Geeft de demontagerichting aan.



Zorg ervoor dat bij het afvoeren van onderdelen, smeermiddelen, enz. de betreffende veiligheidsprocedures in acht worden genomen.



WAARSCHUWING

Verbindt nooit een gedeeltelijk geassembleerd stuk gereedschap op de luchttoevoer. De rotorbladen van dit gereedschap bevatten PTFE. De normale aanbevelingen voor veiligheid en gezondheid betreffende PTFE moeten in acht worden genomen bij het bedienen van deze rotorbladen.

- **Verboden te roken.**
- **Motoronderdelen moeten worden gewassen met een schoonmaakvloeistof en niet worden schoongebazen met een luchtleiding.**
- **De geluiddemper moet worden vervangen wanneer deze vuil is. De geluiddemper mag niet worden gereinigd en hergebruikt.**
- **Was uw handen voordat u een andere activiteit start.**

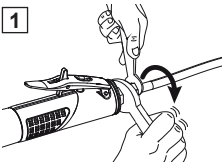

Αρχικές οδηγίες.

© COPYRIGHT 2015, DESOUTTER HP2 7SJ UK

Με την επιφύλαξη όλων των δικαιωμάτων. Απαγορεύεται η χωρίς άδεια χρήση ή η αναπαραγωγή ολόκληρου ή τμήματος του παρόντος. Αυτό ισχύει ειδικότερα για τα κατατεθέντα σήματα, τις ονομασίες των μοντέλων, τον αριθμό εξαρτημάτων και τα σχήματα. Χρησιμοποιείτε αποκλειστικά και μόνο τα εξαρτήματα που επιτρέπονται. Οποιαδήποτε βλάβη ή δυσλειτουργία του μηχανήματος που οφείλεται στη χρήση εξαρτημάτων που δεν επιτρέπονται δεν καλύπτεται από την εγγύηση και ο κατασκευαστής δεν φέρει ουδεμία ευθύνη.

ΔΗΛΩΣΗ ΧΡΗΣΗΣ

Το προϊόν αυτό σχεδιάστηκε ως εργαλείο διάτρησης. Δεν επιτρέπεται κανένας άλλος τύπος χρήσης. Μόνο για επαγγελματική χρήση. Η χρήση ανταλλακτικών/αξεσουάρ (συμπεριλαμβανομένων των σφικτήρων που αναφέρονται στο έντυπο) εκτός από αυτά που παρέχονται από τον κατασκευαστή μπορεί να οδηγήσει σε υποβάθμιση της απόδοσης ή αύξηση της ανάγκης για συντήρηση και του επιπέδου κραδασμών, καθώς και σε πλήρη ακύρωση της εγγύησης που παρέχεται από τον κατασκευαστή.

ΛΕΙΤΟΥΡΓΙΑ

Τα εργαλεία διαθέτουν στραγγαλιστικό στόμιο, γεγονός το οποίο επιτρέπει τη λειτουργία σε χαμηλή ταχύτητα με ένα μικρό άνοιγμα του στόμιου αυτού, ιδανικό για την έναρξη της εργασίας διάνοιξης οπών. Χρησιμοποιείτε πάντα αιχμηρό τρυπάνι με τη σωστή ταχύτητα διάτρησης.

Για τη σύνδεση του σωλήνα πεπιεσμένου αέρα βλέπε σχέδιο 1.

ΔΕΔΟΜΕΝΑ

Βάρος:

- Κιβώτιο ταχυτήτων 2 βαθμίδων : 0,75 kg
- Κιβώτιο ταχυτήτων 1 βαθμίδας : 0,60 kg
- άμεση μετάδοση κίνησης : 0,47 kg

Δήλωση θορύβου & κραδασμών

(Βλέπε σελίδα 52).

Όλες οι τιμές είναι σύγχρονες της ημερομηνίας της παρούσας έκδοσης. Για τις πιο πρόσφατες πληροφορίες, παρακαλούμε επισκεφτείτε το διαδικτυακό τόπο www.desouttertools.com.

Αυτές οι δηλούμενες τιμές λήφθηκαν από δοκιμές

εργαστηριακού τύπου σε συμμόρφωση με τα πρότυπα που δηλώθηκαν και δεν είναι επαρκείς για χρήση σε αξιολογήσεις κινδύνου. Οι τιμές που μετρήθηκαν σε ανεξάρτητους χώρους εργασίας μπορεί να είναι υψηλότερες από τις τιμές που έχουν δηλωθεί. Η πραγματικές τιμές έκθεσης και ο κίνδυνος τραυματισμού ατομικού χρήστη είναι μοναδικές και εξαρτώνται από τον τρόπο με τον οποίο εργάζεται ο χρήστης, από το τεμάχιο εργασίας και το σχέδιο του σταθμού εργασίας, όπως και από το χρόνο έκθεσης και τη φυσική κατάσταση του χρήστη. Εμείς, η εταιρία Desoutter, δεν φέρουμε νομική ευθύνη για τις συνέπειες από τη χρήση των δηλωμένων τιμών, αντί των τιμών που αντανακλούν την πραγματική έκθεση, σε μια ανεξάρτητη αξιολόγηση κινδύνου σε μια κατάσταση εργασιακού κινδύνου της οποίας δεν έχουμε τον έλεγχο. Αυτό το εργαλείο μπορεί να προκαλέσει σύνδρομο δόνησης χεριού-βραχίονα, σε περίπτωση ανεπαρκούς διαχείρισης της χρήσης του. Ένα κείμενο οδηγιών της ΕΕ σχετικά με τη διαχείριση της δόνησης χεριού-βραχίονα μπορείτε να βρείτε στη διεύθυνση http://www.rneurop.eu/uploads/documents/pdf/PN3-02-NV_Declaration_info_sheet_0111.pdf

Συνιστούμε την τήρηση προγράμματος ιατρικής παρακολούθησης, για να ανιχνεύονται τυχόν αρχικά συμπτώματα που ενδέχεται να σχετίζονται με την έκθεση σε δονήσεις, έτσι ώστε να είναι δυνατή η τροποποίηση των διαδικασιών διαχείρισης και να αποτρέπεται η πρόκληση μελλοντικών σωματικών βλαβών.

Η εταιρία μας, η Desoutter, δεν φέρει καμία ευθύνη για τις ενδεχόμενες επιπτώσεις της χρήσης των δηλούμενων τιμών, αντί των τιμών που αντιστοιχούν στην πραγματική έκθεση, κατά την εκτίμηση κινδύνου σε συγκεκριμένες συνθήκες του χώρου εργασίας.

ΛΙΠΑΝΣΗ

Πρόκειται για ένα εργαλείο DRYLINE σχεδιασμένο έτσι ώστε να λειτουργεί σε γραμμική πλήρως ξηρού αέρα, δηλαδή σε γραμμή χωρίς λιπαντικό ή χωρίς υγρασία. Τα εργαλεία DRYLINE μπορούν επίσης να λειτουργούν σε λιπασμένη ή μερικώς λιπασμένη γραμμή αέρα, επιτρέποντας έτσι την εύκολη εναλλαξιμότητα με υπάρχουσες εγκαταστάσεις.

Εάν απαιτείται λίπανση, τότε θα πρέπει να τοποθετείται λιπαντήρας για τη γραμμή αέρα μετά το φίλτρο.

Χρησιμοποιείτε το ISO VG 15.

Σημείωση: πλήρης ισχύς επιτυγχάνεται με τη χρήση παροχής αέρα χωρίς λίπανση.

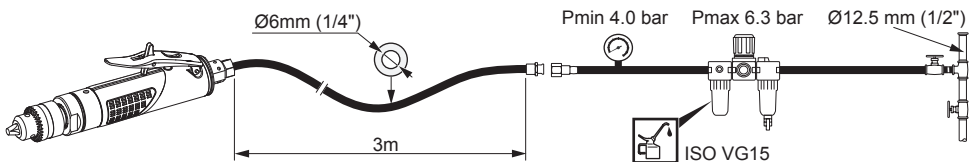

ΟΔΗΓΙΕΣ ΓΙΑ ΤΗ ΣΥΝΤΗΡΗΣΗ

- Οι εργασίες σέρβις θα πρέπει να εκτελούνται κάθε 1000 ώρες χρήσης. Κατά την παραγγελία ανταλλακτικών, χρησιμοποιείτε πάντα τον αναφερόμενο αριθμό μοντέλου του εργαλείου, τον αριθμό σειράς παραγωγής και τον αριθμό καταλόγου του ανταλλακτικού.
- Τηρείτε τις τιμές ροπής με απόκλιση $\pm 10\%$.
- Τυχόν ποσότητα υπερχειλίσης θα πρέπει να καθαρίζεται με ήπιο απολιπαντικό γενικής χρήσης.
-  Υποδεικνύει την κατεύθυνση αποσυναρμολόγησης.



Κατά την απόρριψη εξαρτημάτων, λιπαντικών, κλπ ... φροντίστε να ακολουθείτε τις σχετικές διαδικασίες ασφάλειας.

**ΠΡΟΕΙΔΟΠΟΙΗΣΗ**

Εάν το εξάρτημα δεν έχει τοποθετηθεί σωστά, μην συνδέσετε το εργαλείο στην παροχή αέρα. Στο εργαλείο αυτό, τα πτερύγια του μοτέρ περιέχουν πολυτετραφθοροαιθυλένιο (PTFE). Κατά το χειρισμό αυτών των πτερυγίων, πρέπει να τηρούνται οι συνηθισμένες συστάσεις περί υγείας και ασφάλειας σχετικά με το πολυτετραφθοροαιθυλένιο.

- Μην καπνίζετε.
- Τα συστατικά τμήματα του μοτέρ πρέπει να πλένονται με υγρό καθαρισμού και να μην καθαρίζονται με πετρεωμένο αέρα.
- Σε περίπτωση ρυπανσης, ο σιγαστήρας πρέπει να αντικαθιστάται, δεν πρέπει να καθαρίζεται και να επαναχρησιμοποιείται.
- Πλένετε τα χέρια σας προτού αρχίσετε οποιαδήποτε άλλη δραστηριότητα.

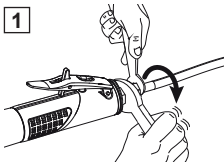

原厂说明。

© COPYRIGHT 2015, DESOUTTER HP2
7SJ UK

保留所有权利。未经授权不得使用 and 复制其中全部 或部分内容，特别是商标、型号名称、零件号及图形。只能使用获得授权的部分内容。对于因未经授权使用而导致的任何损坏或故障，均不在“担保或产品保证”范围之内。

使用声明

本产品是一种专门的孔眼去毛刺工具。
请勿用于其它用途。

仅供专业人员使用。如果使用的不是制造商提供的原装备件/ 配件（包括文档中规定的夹盘），则可能导致性能降低，维护级别和振级增加，并且制造商将不承担任何责任。

操作

这些工具采用级进式节流操作安装，这样就可以在低速情况下保留小的节流阀开口，在开始钻孔时这种情况最理想。应始终以正确的钻孔速度使用锋利的钻头。
请参见图 1 中的压缩空气接口。

数据

重量:

- 2 级齿轮箱：0.75 千克
- 1 级齿轮箱：0.60 千克
- 直接驱动：0.47 千克

噪声与振动声明

（请参阅第 52 页）。

所有值均以发行日时的参数为准。您可登录 www.desouttertools.com 了解最近信息。

这些公布数值从符合所声明标准的实验室典型测试中获取，不足以用于进行风险评估。

在个别工作场所中所测量的数值可能比公布的数值更高。个别使用者所经历的实际暴露数值和伤害风险具有其独特性，并依据使用者的工作方式、工件以及工作站的设计，以及使用者的暴露时间和身体条件而各有差异。我们，芝加哥气动工具有限公司，不能因使用公布数值而非反映实际暴露量数值而承担任何后果，也不对非我方控制下的工作场所条件内的个别风险评估承担责任。

如该工具使用不当，会引起手臂震动综合征。您可登录 http://www.pneurop.eu/uploads/documents/pdf/PN3-02-NV_Declaration_info_sheet_0111.pdf 获得应对震动的 EU 指南。

我们建议对由噪音和震动引起的早期症状要及时进行健康体检，以对操作程序进行调整，避免将来的身体的损害。

对于在 Desoutter 无法控制的工作环境中使用并非反映实际暴露风险的声明值进行个别风险评估所造成的后果，Desoutter 概不负责。

润滑

这是一个 DRYLINE 工具，专门用于完全干燥（即没有润滑油或水分）的空气管路。DRYLINE 工具还可用于已润滑或部分润滑的空气管路，让用户可以轻松地与现有装置互换。

如果需要进行润滑，则应该在过滤器的下游安装空气管路润滑器。

使用 ISO VG 15。

注意：使用润滑后的气源将可以实现最大功率。

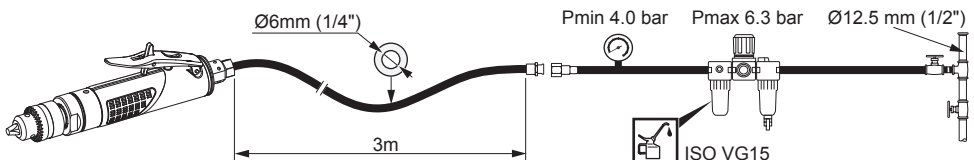

维护说明

- 每使用 1000 个小时就应该进行保养。
订购备件时应提供工具型号、序列号和备件号。
- 所有扭矩数字 $\pm 10\%$ 。
- 包覆成型的外壳应使用一般用途的非腐蚀性脱脂剂擦干净。
-  指示拆卸方向。



处理构件和润滑剂等时，请确保执行了相关的安全措施。



警告

切勿将零件装配工具与气源连接。此工具中的动叶片含有聚四氟乙烯。处理这些动叶片时，必须遵守关于聚四氟乙烯的标准健康和安 全 建议。

- 请勿吸烟。
- 电动机构件必须使用清洁剂进行清洗，而不能使用空气管路吹干净。
- 消音器变脏后必须更换，请勿清洗并重新使用。
- 进行任何其它活动之前，请先洗手。

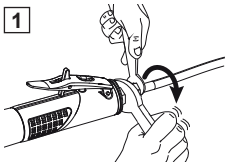

Eredeti utasítások.

© COPYRIGHT 2015, DESOUTTER HP2 7SJ UK

Minden jog fenntartva. Bárminemű helytelen, illetéktelen, teljes vagy részleges felhasználás tilos. Különösen vonatkozik ez a védett márkákra, modellek elnevezésére, alkatrész- és rajzszámra. Kizárólag csak az engedélyezett alkatrészek használhatók. Bárminemű olyan kár vagy rossz működés esetén, amely nem engedélyezett alkatrész felhasználásából ered, a termékgarancia nem vehető igénybe és ezekért a gyártó nem felel.

A HASZNÁLAT CÉLJA

Ez a termék furatok sorjázásához készült. Más célra nem használható. Csak professzionális felhasználóknak. A gyártó által eredetileg szállítottaktól eltérő pótalkatrészek/tartozékok (köztük a dokumentumban említett fúrófejek) használata teljesítménycsökkenést vagy gyakoribb karbantartási igényt okozhat, nőhet a rezgésintenzitás, valamint teljes mértékben hatályát veszti a gyártói felelősség.

MŰKÖDTETÉS

A szerszámok progresszív fojtása lehetővé teszi a fúrási művelet során szűk nyílással, alacsony fordulatszámon történő használatot. Mindig hegyes fúrot használjon, a megfelelő fúrási fordulattal.

A sűrített levegős csatlakozást lásd az 1. ábrán.

ADATOK

Tömeg:

- 2 fokozatú fogaskerék: 0,62 kg
- 1 fokozatú fogaskerék: 0,70 kg
- közvetlen hajtás: 0,47 kg

Zaj- és rezgés-nyilatkozat

(Lásd A 52. oldalt).

Az összes feltüntetett érték a jelen kiadvány dátumakor érvényes. A legfrissebb adatokért kérjük, látogassa meg az www.desouttertools.com internetes címet.

Ezeket a közölt értékeket laboratóriumi vizsgálatokkal nyerték a megadott szabványokkal összhangban, és nem alkalmasak kockázatfelméréshez. Az egyes munkahelyeken mért értékek nagyobbak lehetnek, mint a deklarált értékek. A tényleges behatási értékek és az egyéni felhasználó által

elszenvedett károsodás kockázata egyediek és függenek a felhasználó munkavégzésének módjától, a munkadarabtól és a munkahely kialakításától, valamint a behatás időtartamától és a felhasználó fizikai állapotától. Mi, a Desoutter, nem lehetünk felelősek a tényleges behatást tükröző értékek helyett a deklarált értékeknek olyan munkahelyi helyzet értékelésében történő felhasználásának következményeiért, amelyekre nincs ráhatásunk.

Ez a szerszám a kéz és a kar rezgését okozhatja nem megfelelő használatát esetén. A kézi és kari rezgésekkel foglalkozó EU-útmutató a következő helyen tölthető le: http://www.pneurop.eu/uploads/documents/pdf/PN3-02-NV_Declaration_info_sheet_0111.pdf

Egészségfelmérési programot ajánlunk az olyan korai tünetek felismerésére, amelyek kapcsolatban állhatnak a rezgési terheléssel, hogy az eljárásokat módosítani lehessen a helyzet további romlásának megakadályozására.

A Desoutter nem vonható felelősségre a valós kitettséget tükröző értékek helyett a megadott értékek használatából adódó következményekért, mivel az adott munkahelyre vonatkozó, egyedi kockázatfelmérésre a vállalatnak nincs befolyása.

KENÉS

Ez egy DRYLINE szerszám, melyet teljesen száraz levegővezetéken, vagyis olaj- és víznedvességmentes környezetben történő használatra terveztek. A DRYLINE szerszámok kent, vagyis megkent levegővezetéken is működtethetők, tehát könnyen kiválthatják a meglévő felszereléseket.

Ha kenést igényel, a szűrő kimenő ágába levegővezeték-kenőt kell szerelni.

Használjon ISO VG 15 típust.

Megjegyzés: a maximális teljesítmény eléréséhez kenés nélküli légellátás szükséges.

KARBANTARTÁSI TANÁCSOK

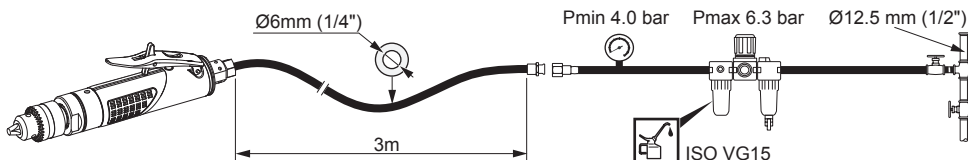

- 1000 üzemóránként végezzen szervizelést. Pótalkatrészrendelésnél mindig tüntesse fel a szerszám típuszámát, sorozatszámát és a pótalkatrész cikkszámát.
- Minden nyomatékérték $\pm 10\%$ -ban értendő.
- A túlcsondult zsírt nem maró hatású, háztartási zsírtalanítóval kell tisztára törölni.
-  jelzi a szétszerelés irányát.



Alkatrészek, kenőanyagok stb. selejtezésekor ügyeljen arra, hogy betartsa a vonatkozó biztonsági szabályokat.



VIGYÁZAT

Ne csatlakoztassa a csak félig összeszerelt szerszámot a táplevegőre! A szerszám forgórészének lapátjai PTFE-tartalmúak. A forgórész lapátjainak kezelésekor be kell tartani a PTFE vegyületekre vonatkozó egészségvédelmi és biztonsági előírásokat.

- Tilos a dohányzás!
- A motoralkatrészeket tisztítófolyadékkal kell lemosni, és nem szabad a levegővezetékkel fúvatva tisztítani.
- A piszkos tompítót cserélje ki; Ne tisztítsa meg és ne használja fel újra.
- Mosson kezet, mielőtt más tevékenységet kezdene.

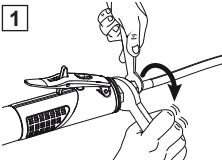

Oriģinālinstrukcijas.

© COPYRIGHT 2015, DESOUTTER HP2 7SJ UK

Visas tiesības aizsargātas. Jebkāda neatļauta pamācības satūra vai tā daļu kopēšana vai izmantošana aizliegta. Tas īpaši attiecas uz preču zīmēm, modeļu nosaukumiem, daļu numuriem un zīmējumiem. Izmantojiet tikai paredzētās detaļas. Bojājumi vai kļūmes, kas radušies neparedzētu detaļu izmantošanas dēļ, nav iekļauti garantijas un izstrādājuma atbildības nosacījumos.

LIETOŠANAS NOTEIKUMI

Šis izstrādājums ir paredzēts urbumu atskabargu noņemšanai. Cits pielietojums nav pieļaujams. Tikai profesionālai lietošanai. Ražotāja nepiegādāto, neoriģinālo rezerves daļu/piederumu lietošana (ieskaitot dokumentā minētās spīļpatronas), var izraisīt veiktspējas zudumus, paaugstinātu tehniskās apkopes nepieciešamību, vibrācijas līmeņa kāpumu un pilnīgu ražotāja garantijas atcelšanu.

LIETOŠANA

Darbarīks ir aprīkots ar progresīvi pieaugošu droseles darbību, kas ļauj lietot mazu ātrumu ar mazu droseles uzsākšanu, kas ir ideāli uršanas uzsākšanai. Vienmēr lietojiet asu urbi pareizajā uršanas ātrumā.

Saspiestā gaisa savienojumu skatiet 1. attēlā.

DATI

Svars:

- 2 pakāpju pārnēsūmkārba: 0,75 kg
- 1 pakāpes pārnēsūmkārba: 0,60 kg
- Tiešais pārnēsūms: 0,47 kg

Trokšņa & vibrāciju deklarācija

(Skatīt 52. lappusi).

Visas vērtības ir spēkā izdošanas datumā.

Jaunāko informāciju skatiet www.desouttertools.com.

Šis pieteiktās vērtības iegūtas, veicot laboratorijas pārbaudes saskaņā ar noteiktajiem standartiem, un nav piemērotas risku novērtēšanai. Vērtības, kas iegūtas atsevišķas darba vietās, var būt augstākas par pieteiktajām vērtībām. Patiesās iedarbības

vērtības un atsevišķa lietotāja pieredzētais bojājumu risks ir unikāls un atkarīgs no lietotāja darba, apstrādājamās detaļas un darba vietas konstrukcijas, kā arī no iedarbības ilguma un lietotāja fiziskā stāvokļa. Mēs, Desoutter, nevaram nest atbildību par sekām, kas rodas, ja pieteiktās vērtības tiek izmantotas patieso iedarbību atspoguļojošu vērtību vietā, veicot individuālu riska novērtējumu darba vietā un situācijā, ko nespējam kontrolēt.

Šis rīks var izraisīt plaukstu-roku vibrācijas sindromu, ja tas netiek lietots pareizi. ES norādījumi par plaukstu-roku vibrāciju pieejami vietnē http://www.pneurop.eu/uploads/documents/pdf/PN3-02-NV_Declaration_info_sheet_0111.pdf

Iesakām izmantot veselības novērošanas programmu, lai atklātu agrīnus simptomus, kas varētu būt saistīti ar vibrācijas iedarbību, vai varētu mainīt atbilstošu darba organizāciju, nepieļaujot turpmāku stāvokļa pasliktināšanos.

Mēs, Desoutter, nevaram būt atbildīgi par sekām, kas var rasties, reālā pielietojuma lielumu vietā pielietojot aprakstītos lielumus, individuālā riska novērtēšanā darba vietās, pār kurām mums nav kontroles.

EĻĻOŠANA

Šis DRYLINE darbarīks ir paredzēts darbam pilnīgi sausā gaisa līnijā, tas ir tādā, kurā nav nekādas eļļas vai ūdens mitruma. DRYLINE darbarīki var darboties arī eļļotā vai daļēji eļļotā gaisa līnijā, tādējādi ļaujot viegli nomainīt esošās instalācijās.

Ja ir nepieciešama eļļošana gaisa padeves eļļa ir jāpielāgo filtra plūsmai lejup.

Pielietojiet ISO VG 15.

Piezīme: pilna jauda tiek panākta, lietojot eļļotu gaisa līniju.

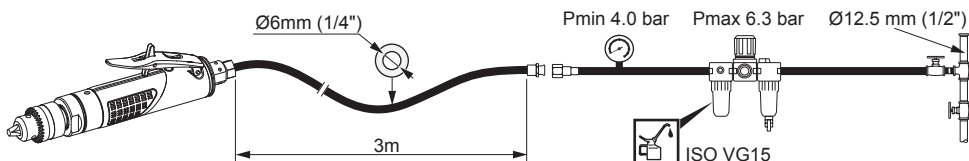

TEHNISKĀS APKOPES INSTRUKCIJAS

- Apkope ir jāveic 1000 lietošanas stundu intervālos. Vienmēr atsaucieties uz darbarīka modeļa numuru, sērijas numuru un rezerves daļas numuru, kad pasūtāt rezerves daļas.
- Visi griezes momenta skaitļi $\pm 10\%$.
- Pārklājums ir jānoslauka tīrs ar vispārējas lietošanas, neagresīvu attaukotāju.
-  Norāda izjaukšanas virzienu.



Kad atbrīvojaties no komponentiem, lubrikantiem u.c., pārliecinieties, lai tiek veiktas atbilstošās drošības procedūras.

**BRĪDINĀJUMS**

Daļēji samontētu instrumentu nekad nesavienojiet ar gaisa padevi. Šī instrumenta rotora asmeņi satur PTFE (politetrafluoretilēnu). Darbā ar šiem rotora asmeņiem ir jāievēro parastie, uz PTFE attiecināmie ieteikumi par veselību un drošību.

- Nesmēķējiet.
- Motora sastāvdaļas ir jānomazgā ar tīrīšanas šķidrumu, un tās nedrīkst tīrīt ar gaisa plūsmu.
- Klusinātājs ir jānomaina, kad tas kļuvis netīrs, nekādā gadījumā netīriet un atkārtoti neizmantojiet jau lietotu.
- Pirms jebkādu tālāku darbību veikšanas nomazgājiet rokas.

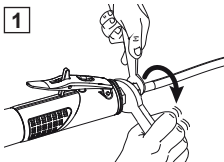

Oryginalne instrukcje.

© COPYRIGHT 2015, DESOUTTER HP2 7SJ UK

Wszelkie prawa zastrzeżone. Wszelkie bezprawne użycie lub kopiowanie całości lub części jest zabronione. Odnosi się to w szczególności do marek zastrzeżonych, nazw modeli, numerów części i schematów. Używać tylko części dozwolonych. Fabrykant nie ponosi odpowiedzialności za wszelkie szkody lub złe funkcjonowanie spowodowane użyciem niedozwolonej części.

INFORMACJE DOTYCZĄCE UŻYTKOWNIA

Ten produkt jest przeznaczony do stępienia ostrych krawędzi otworów. Inne użycie narzędzia jest zabronione. Narzędzie jest przeznaczone tylko do profesjonalnego użytku. Korzystanie z części zamiennych / akcesoriów (w tym uchwytów wymienionych w tej instrukcji) innych niż dostarczone przez producenta może spowodować gorsze działanie narzędzia, zwiększyć ilość wykonywanych czynności serwisowych oraz poziom wibracji, a także całkowicie anulować odpowiedzialność producenta.

OBSŁUGA

Praca narzędzia jest sterowana za pomocą przepustnicy, dzięki czemu możliwe jest działanie z małą prędkością przy lekko otwartej przepustnicy – idealne na początku wiercenia. Należy zawsze używać ostrego wiertła i odpowiedniej prędkości wiercenia.

Rys. nr 1 przedstawia podłączenie sprężonego powietrza

DANE TECHNICZNE

Waga:

- 2-biegowa przekładnia: 0,75 kg
- 1-biegowa przekładnia: 0,60 kg
- Napęd bezpośredni: 0,47 kg

Określenie hałasu i wibracji

(Patrz str. 52).

Wszystkie wartości obowiązują od daty niniejszej publikacji. Najnowsze informacje można znaleźć pod adresem www.desouttertools.com.

Podane wartości określono na podstawie testów laboratoryjnych zgodnie z określonymi normami. Wartości te nie są wystarczające do określenia

potencjalnego ryzyka. Wartości określone dla poszczególnych stanowisk pracy mogą być wyższe niż wartości podane. Rzeczywiste narażenie i ryzyko indywidualnego użytkownika zależy od sposobu wykonywania i przedmiotu pracy, organizacji stanowiska pracy, czasu jej wykonywania i stanu fizycznego pracownika. Desoutter nie bierze odpowiedzialności za konsekwencje stosowania zadeklarowanych wartości narażenia na wibracje zamiast wartości wyrażających rzeczywiste narażenie w indywidualnej sytuacji w miejscu pracy, nad którym nie sprawuje kontroli.

W przypadku niewłaściwego użytkowania, narzędzie może powodować syndrom drgań przekazywanych na kończyny górne (ang. hand-arm vibration) Poradnik unijny dotyczący emisji drgań przekazywanych na kończyny górne można odnaleźć na stronie http://www.pneurop.eu/uploads/documents/pdf/PN3-02-NV_Declaration_info_sheet_0111.pdf

Zalecamy przeprowadzanie badań okresowych, mających na celu wykrycie objawów związanych z działaniem drgań, aby umożliwić zmianę procedur i zapobiec dalszemu pogorszeniu stanu zdrowia.

Firma Desoutter nie ponosi odpowiedzialności za konsekwencje wykorzystania podanych wartości zamiast faktycznych wartości dotyczących miejsca pracy do oceny ryzyka użytkownika w konkretnych warunkach.

SMAROWANIE

To narzędzie należy do linii DRYLINE, co oznacza, że powinno być zasilane całkowicie suchym powietrzem, tj. wolnym od oleju lub wody. Narzędzia DRYLINE mogą też być zasilane zaolejonym lub częściowo zaolejonym powietrzem, co umożliwiałoby ich stosowanie w istniejących instalacjach doprowadzania powietrza.

W przypadku konieczności smarowania smarownicę należy podłączyć za filtrem powietrza (od strony narzędzia)

Należy używać środka o lepkości ISO VG 15.

Uwaga: pełną moc można uzyskać, korzystając z zaolejonego powietrza.

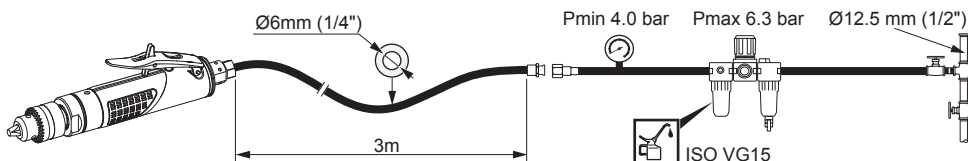

INSTRUKCJE DOTYCZĄCE KONSERWACJI

- Konserwacje należy przeprowadzać co 1000 godzin pracy urządzenia. Zamawiając części zamienne należy podać model, numer seryjny i numer części.
- Wszystkie podane wartości momentów $\pm 10\%$.
- Osad należy usuwać za pomocą uniwersalnego, nieagresywnego środka odtłuszczającego.
-  Oznacza kierunek rozkładania.



W przypadku wyrzucania części, środków smarnych itp. należy postępować zgodnie z odpowiednimi procedurami bezpieczeństwa.



OSTRZEŻENIE

Nigdy nie należy podłączać sprężonego powietrza do częściowo zmontowanego narzędzia. Łopatkki wirnika w tym narzędziu są wykonane z materiału, który zawiera teflon. Podczas prac z łopatkami wirnika należy przestrzegać zaleceń dotyczących bezpieczeństwa i ochrony zdrowia.

- Nie palić papierosów.
- Komponenty silnika trzeba przemyć cieczą czyszczącą i nie należy przedmuchiwać ich sprężonym powietrzem.
- Zabrudzony tłumik należy wymienić. Nie czyścić, nie wykorzystywać ponownie.
- Przed rozpoczęciem wykonywania jakichkolwiek czynności należy umyć ręce.

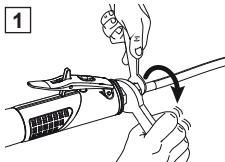

Původní pokyny.

© COPYRIGHT 2015, DESOUTTER HP2 7SJ UK

Všechna práva vyhrazena. Jakékoli neoprávněné použití nebo kopírování obsahu tohoto dokumentu nebo jeho části je zakázáno. Toto platí zejména pro ochranné známky, označení modelu, čísla součástí a výkresy. Používejte pouze originální díly. Záruka ani odpovědnost za výrobek se nevztahují na žádné škody nebo nefunkčnost způsobené použitím neoriginálních dílů.

URČENÍ

Tento produkt je konstruován pro odstraňování otřepů v otvorech. Jiné použití je nepřipustné. Pouze pro profesionální využití. Použití jiných náhradních dílů nebo příslušenství (včetně sklíčidel uvedených v dokumentu) než originálních, dodávaných výrobcem, může způsobit snížení výkonu, zvýšení nároků na údržbu, zvýšení vibrací a úplnou ztrátu záruky.

PROVOZ

Nářadí je vybaveno progresivním otevíráním škrtičho ventilu, které dovoluje jeho částečné otevření a tím běh při nízkých otáčkách, užitečné během začátku vrtání. Vždy používejte ostrý vrták a správné otáčky.

Připojení stlačeného vzduchu viz obr. 1

ÚDAJE

Hmotnost:

- 2 stupňová převodovka: 0,75 kg
- 1 stupňová převodovka: 0,60 kg
- Přímý převod: 0,47 kg

Prohlášení o hluku a vibracích

(Viz strana 52).

Všechny hodnoty platí k datu vydání této publikace. Nejnovější informace naleznete na webových Stránkách www.desouttertools.com.

Tyto vyhlášené hodnoty byly získány laboratorním testováním v souladu s uvedenými standardy a nejsou vhodné pro použití k vyhodnocení rizika. Hodnoty naměřené na individuálních pracovištích mohou být vyšší než vyhlášené hodnoty. Skutečné hodnoty vystavení a rizika poškození individuálního uživatele jsou jedinečná a závisí na tom, jak uživatel pracuje, na designu nástroje a pracovní stanice i na času

vystavení a fyzickém stavu uživatele. Společnost Desoutter nemůže zodpovídat při vyhodnocení individuálního rizika na pracovišti, nad kterým nemá kontrolu, za následky používání prohlášených hodnot místo hodnot odražejících skutečné vystavení riziku.

Toto nářadí může při nesprávném používání způsobovat syndrom chvění rukou/paží. Příručku EU popisující, jak se vypořádat s vibracemi rukou/paží, najdete na http://www.pneurop.eu/uploads/documents/pdf/PN3-02-NV_Declaration_info_sheet_0111.pdf

Doporučujeme program zdravotního dohledu umožňující včasné odhalení symptomů, které mohou souviset se zatížením vibracemi, aby bylo možné upravit řídicí procesy s cílem předcházení budoucím újmám.

Společnost Desoutter nemůže nést odpovědnost za následky při použití uvedených hodnot namísto hodnot uzpůsobených podle aktuální expozice a individuálního ohodnocení rizik jednotlivých situací na pracovištích, na které společnost Desoutter nemá vliv.

MAZÁNÍ

Toto nářadí je systému DRYLINE a je navrženo pro pohon zcela suchým vzduchem, tj. bez příměsí maziv nebo vlhkosti. Nářadí DRYLINE může být také napojeno na vzduchový rozvod s úplným nebo částečným mazáním, čímž je dosažena snadná zaměnitelnost s existujícími instalacemi.

Je-li mazání vyžadováno, musí být mazací zařízení umístěno za výstupem filtru.

Použijte ISO VG 15.

Poznámka: plného výkonu je dosaženo při použití vzduchu s příměsí maziva.

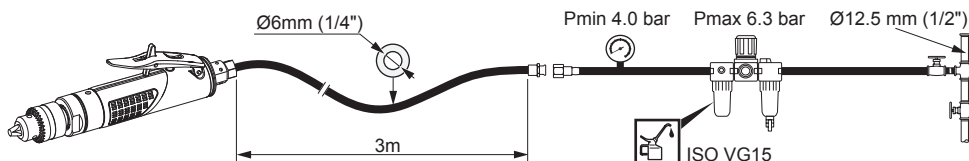

POKYNY K ÚDRŽBĚ

- Servisní prohlídky mají být prováděny každých 1000 provozních hodin. Při objednávání náhradních dílů vždy uvádějte číslo modelu nářadí, výrobní číslo a číslo náhradního dílu.
- Veškeré údaje krouťacího momentu $\pm 10\%$.
- Potřísnění je třeba očistit víceúčelovým neagresivním odmašťovačem.
-  Zobrazuje směr demontáže.



Při práci se součástmi, mazivy atd. vždy proveďte příslušná bezpečnostní opatření.



VAROVÁNÍ

Nikdy nepřipojujte částečně smontované nářadí na přívod vzduchu. Lopatky rotoru tohoto nástroje obsahují PTFE (polytetrafluoretylén). Proto je nutné při manipulaci s lopatkami rotoru dodržovat obvyklé předpisy týkající se bezpečnosti a ochrany zdraví při práci s PTFE.

- Nekuřte.
- Komponenty motoru je třeba umývat v tekutém čisticím prostředku, nesmí být ofukovány vzduchovou hadicí.
- Tlumič musí být při znečištění vyměněn. Nečistěte jej a nepoužívejte znovu.
- Umyjte si ruce před zahájením další činnosti.

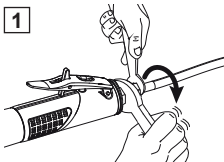

Pôvodné pokyny.

© COPYRIGHT 2015, DESOUTTER HP2 7SJ UK

Všetky práva vyhradené. Neoprávnené použitie alebo kopírovanie obsahu alebo jeho častí je zakázané. To sa týka najmä výrobných značiek, modelových denominácií, čísel súčiastok a výkresov. Používajte iba autorizované súčiastky. Poškodenie alebo nesprávne fungovanie spôsobené použitím neautorizovaných súčiastok nie je kryté v Záruke alebo v Záručnom liste výrobcu.

PODMIENKY POUŽITIA

Tento výrobok je určený ako nástroj na odhrotenie otvorov. Použitie na iné účely nie je dovolené. Len pre profesionálne použitie. Použitie iných než originálnych náhradných dielov/príslušenstva dodávaného výrobcom (vrátane skľučovadiel uvedených v tomto dokumente) môže spôsobiť zhoršenie funkcie alebo zvýšené nároky na údržbu, zvýšenú úroveň vibrácií a úplnú stratu záruky výrobcu.

PREVÁDZKA

Nástroje sú vybavené progresívnou škrtiacou klapkou, ktorá im umožňuje pracovať pri nízkych otáčkach s malým otvorením klapky, čo je ideálne v počiatočnej fáze vŕtania. Vždy používajte ostrý vrták a správne otáčky. Pripojenie stlačeného vzduchu nájdete na obrázku č. 1

ÚDAJE

Hmotnosť:

- 2-stupňová prevodovka: 0,75 kg
- 1-stupňová prevodovka: 0,60 kg
- Priamy pohon: 0,47 kg

Vyhlasenie o hluku a vibráciách

(Vid. strana 52).

Všetky hodnoty sú aktuálne k dátumu zverejnenia. Najnovšie informácie nájdete na stránke www.desouttertools.com.

Tieto uvádzané hodnoty boli získané testovaním laboratórneho typu v súlade s uvedenými štandardmi a nie sú dostatočné na použitie na vyhodnotenie rizika. Hodnoty merané na jednotlivých pracoviskách môžu byť vyššie než vyžadované hodnoty. Skutočné expozičné hodnoty a riziko a škody, ktoré utrpí jednotlivý

používateľ, sú jedinečné a záležia na spôsobe, ako používateľ pracuje, pracovnom nástroji a návrhu pracovnej stanice, ako aj na časovej expozícii a fyzickom stave používateľa. My, spoločnosť Desoutter, nemôžeme byť bráni na zodpovednosť za používanie uvedených hodnôt namiesto hodnôt odrážajúcich skutočnú expozíciu pri jednotlivom hodnotení rizika a situácie na pracovisku, nad ktorými nemáme kontrolu. Toto náradie môže v prípade jeho nesprávneho používania spôsobiť syndrómy – podmienené vibráciami - v ramene a ruke. Smernicu EU o vibráciách pôsobiacich na rameno a ruku možno nájsť na http://www.pneurop.eu/uploads/documents/pdf/PN3-02-NV_Declaration_info_sheet_0111.pdf Odporúčame preventívnu kontrolu zdravotného stavu na detekciu včasných príznakov v dôsledku zaťaženia vibráciami, aby bolo možné upraviť postupy, ktoré by zabránili výskytu ťažkostí v budúcnosti.

My, spoločnosť Desoutter, nezodpovedáme za následky použitia uvedených hodnôt namiesto hodnôt, ktoré zodpovedajú aktuálnej expozícii, pri posúdení osobného rizika na pracovisku v situácii, na ktorú nemáme dosah.

MAZANIE

Tento nástroj patrí do kategórie DRYLINE, ktorá je určená na použitie s rozvodmi úplne suchého vzduchu, t.j. vzduchu bez akéhokoľvek obsahu oleja alebo vody. Nástroje DRYLINE možno použiť aj s mazanými alebo čiastočne mazanými rozvodmi vzduchu, čím je zabezpečená jednoduchá zameniteľnosť v existujúcich inštaláciách.

V prípade potreby mazania možno za filter nainštalovať lubrikátor vzduchového rozvodu. Používajte ISO VG 15.

Poznámka: Maximálny výkon sa dosahuje pri použití vzduchu s prímiesou maziva.

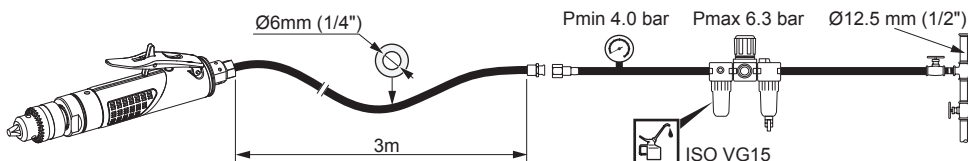

POKYNY PRE ÚDRŽBU

- Údržbu treba vykonávať vždy po 1000 hodinách v prevádzke. Pri objednávaní náhradných súčastí vždy uvádzajte číslo modelu, sériové číslo a číslo náhradnej súčasti.
- Tolerancia uťahovacích momentov $\pm 10\%$.
- Výlisok je potrebné vyčistiť neagresívnym odmasťovačom na všeobecné použitie.
-  Znázorňuje smer pri demontáži.



Pri práci so súčasťami, mazivami, atď. dodržujte príslušné bezpečnostné postupy.



UPOZORNENIE

Nikdy nepripájajte čiastočne zmontované náradie na prívod vzduchu. Listy rotora tohto nástoja obsahujú PTFE (polytetrafluoretylén). Preto pri manipulácii s listami rotora treba dodržiavať obvyklé odporúčania týkajúce sa bezpečnosti a ochrany zdravia pri práci s PTFE.

- Nefajčte
- Komponenty motora treba umývať v kvapalnom čistiacom prostriedku. Nesmú byť ofukované vzduchovou hadicou.
- Znečistený tlmič je potrebné vymeniť. Nečistite a nepoužívajte tlmič opakovane.
- Umyte si ruky pred tým ako začnete s ďalšou činnosťou.

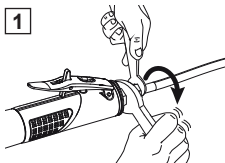

Originalna navodila.

© COPYRIGHT 2015, DESOUTTER HP2 7SJ UK

Vse pravice pridržane. Vsakršna nepooblaščená uporaba ali razmnoževanje celote ali dela tega dokumenta je prepovedana. Prepoved se še posebej nanaša na blagovne znamke, imena modelov, številke sestavnih delov in risbe. Uporabljati je dovoljeno le rezervne dele pooblaščenih prodajalcev. Vsaka poškodba ali napaka pri delovanju, ki je posledica uporabe neavtoriziranih sestavnih delov, izključuje veljavnost garancijskih pogojev!

NAMEN UPORABE

Ta izdelek je oblikovan kot orodje za posnemanje robov odprtín. Uporaba v druge namene ni dovoljena. Samo za profesionalno rabo. Uporaba rezervnih delov/dodatkov (vključno z vpenjali, navedenimi v tem dokumentu), ki jih ni dobavil proizvajalec, lahko povzroči slabše delovanje ali dodatno vzdrževanje ter višjo stopnjo tresljev in v celoti razveljavi pogodbeno odgovornost proizvajalca.

DELOVANJE

Orodja so opremljena s stopenjsko obremenitvijo motorja, ki omogoča nizko hitrost z majhno obremenitvijo motorja, kar je zelo uporabno pri začetku postopka vrtnanja. Vedno uporabljajte oster sveder pri pravilni hitrosti vrtnanja. Oglejte si sliko št. 1 za povezavo stisnjeneга zraka.

PODATKI

Teža:

- Dvostopenjski prenos moči: 0,75 kg
- Enostopenjski prenos moči: 0,60 kg
- Neposredni pogon: 0,47 kg

Deklaracija o hrupu in vibracijah

(Glejte stran 52).

Vse vrednosti veljajo kot tekoče od datuma te izdaje. Za najnoveše informacije obiščite stran www.desouttertools.com.

Te navedene vrednosti so bile pridobljene z laboratorijskim testiranjem v skladu z navedenimi standardi in niso zadostne za uporabo pri oceni rizika. Vrednosti, izmerjene v posameznih delovnih prostorih, so lahko višje od navedenih vrednosti. Dejanske vrednosti izpostave in

nevarnost za poškodbe, ki jih izkusi posamezen uporabnik, so edinstvene in odvisne od načina, na katerega posameznik dela, obdelovanega kosa in zasnove delovne postaje; pa tudi od trajanja izpostavljenosti in telesnega stanja uporabnika. Mi, Desoutter, ne moremo biti odgovorni za posledice uporabe navedenih vrednosti namesto vrednosti, ki odražajo dejansko izpostavljenost, v oceni individualnega rizika na delovnem mestu, nad katerim nimamo nobene kontrole. To orodje lahko ob neprimerni uporabi povzroči vibracijsko bolezen v dlaneh in rokah. Vodič EU za obvladovanje vibracij v dlaneh in rokah najdete na http://www.pneurop.eu/uploads/documents/pdf/PN3-02_NV_Declaration_info_sheet_0111.pdf

Priporočamo program zdravstvenega nadzora za zgodnje odkrivanje simptomov, povezanih z izpostavljenostjo vibracijam, da se lahko z ustreznimi organizacijskimi ukrepi preprečijo nadaljnje poškodbe.

Družba Desoutter ne odgovarja za posledice uporabe navedenih vrednosti namesto vrednosti, ki predstavljajo dejansko izpostavljenost, v individualnih ocenah tveganja na delovnem mestu z razmerami, na katere nimamo vpliva.

MAZANJE

To je orodje DRYLINE, zasnovano za delovanje na popolnoma suh zrak (zrak, ki ne vsebuje olja ali vode). Orodja DRYLINE lahko delujejo tudi na naoljen ali delno naoljen zrak, kar omogoča preprosto medsebojno zamenljivost z obstoječo opremo.

Če je potrebno mazanje, je treba za filtrom namestiti naoljevalnik zraka.

Uporabljajte ISO VG 15.

Opomba: polno moč je mogoče doseči z naoljenim zrakom.

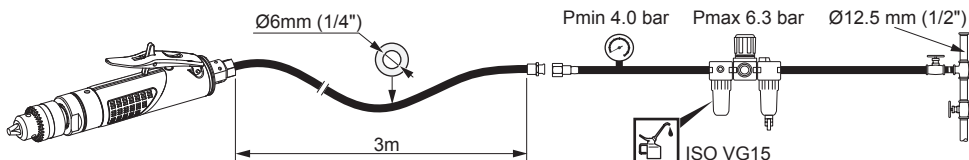

NAVODILA ZA VZDRŽEVANJE

- Orodje je treba servisirati vsakih 1000 ur uporabe. Pri naročanju rezervnih delov vedno navedite številko modela orodja, serijsko številko in številko rezervnega dela.
- Vse vrednosti za vrtilni moment $\pm 10\%$.
- Za čiščenje površine uporabljajte neagresivno sredstvo za razmaščevanje.
-  Označuje smer razstavljanja.



Pri odstranjevanju komponent, maziv itd. upoštevajte vse veljavne varnostne postopke.



OPOZORILO

Na dovod zraka nikoli ne priklopljajte delno sestavljenega orodja. Kraki rotorja v tem orodju vsebujejo politetrafluoretilenski material. Med uporabo teh krakov rotorja morate upoštevati zdravstvena in varnostna priporočila za politetrafluoretilen

- Ne kadite.
- Dele motorja je treba umivati s čistilnim sredstvom in jih ne izpirati z dovodom zraka.
- Ko je dušilnik umazan, ga je treba zamenjati. Ponovna uporaba ali čiščenje ni dovoljeno.
- Preden ponovno pričnete z delom, si umijte roke.

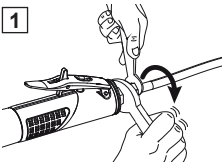

Originali instrukcija.

© COPYRIGHT 2015, DESOUTTER HP2 7SJ UK

Visos teisės saugomos. Šį tekstą arba jo dalį naudoti arba kopijuoti negavus leidimo draudžiama. Tai taikoma prekyženklams, modelio pavadinimui, dalių numeriams ir brėžiniams. Naudokite tik tas dalis, kurios yra patvirtintos. Jeigu žala arba gedimas atsiranda naudojant nepatvirtintas dalis, garantija arba atsakomybė dėl gaminio netaikoma.

GAMINIO PASKIRTIS

Šis gaminys yra skirtas skylėms gręžti. Kiti naudojimo būdai neleidžiami. Skirta tik profesionaliam naudojimui. Jei naudojamos neoriginalios, gamintojo pristatytos, atsarginės dalys/priedai (įskaitant šiame dokumente nurodytus laikiklius), tai gali sukelti našumo sumažėjimą arba didesnį techninės priežiūros darbų poreikį ir vibracijos lygį, taip pat visišką gamintojo atsakomybės panaikinimą.

NAUDOJIMAS

Šiuose įrankiuose naudojamas laipsniškas droselio darbas, leidžiantis naudoti mažą greitį mažai atsidarant droseliui, todėl jie puikiai veikia pradendant gręžimą. Aštrų gražtą visada naudokite tinkamu gręžimo greičiu.

Dėl suslėgto oro jungties, r. 1 pav.

DUOMENYS

Svoris:

- 2 pakopų pavaru dėžė: 0,75 kg
- 1 pakopos pavaru dėžė: 0,60 kg
- Tiesioginė pavara: 0,47 kg

Triukšmo ir virpesių deklaracija

(Žr. 52 puslapyje).

Visos pateiktos vertės galioja leidinio išleidimo metu. Naujausios informacijos ieškokite adresu: www.desouttertools.com.

Šios deklaruotos vertės buvo gautos laboratorinio tipo testavimo metu pagal nustatytus standartus ir nėra tinkamos naudoti rizikingiems vertinimams. Vertės išmatuotos asmeninėse darbo vietose gali būti didesnės nei deklaruotos vertės. Tikrosios keliamos rizikos vertės ir žalos pavojus patirtas atskiro vartotojo yra unikalus ir priklauso nuo to, kaip

vartotojas dirba, atliekamo darbo ir darbo vietos konstrukcijos taip pat poveikio laiko ir fizinės vartotojo būklės. „Desoutter“ neatsako už pasekmes naudojant deklaruotas vertes vietoj tikrąją keliamą riziką atitinkančių verčių, kai rizika vertinama tam tikroje darbo situacijoje, kurios mes nevaldome. Jei įrankis naudojamas netinkamai, jis gali sukelti. plaštakos ir rankos vibracijos sindromą. Plaštakos ir rankos vibracijos valdymo ES vadovą galite rasti adresu http://www.pneurop.eu/uploads/documents/pdf/PN3-02-NV_Declaration_info_sheet_0111.pdf Ankstyviems simptomams, kurie gali būti susiję su vibracijos eksponavimu, nustatyti ir valdymo procedūroms keisti taip, kad išvengtumėte pakenkimo ateityje, mes rekomenduojame sveikatos priežiūros programą. Mes, Desoutter, negalime prisiimti atsakomybės, jei vertinant riziką konkrečioje darbo vietos situacijoje, kurios mes negalime kontroliuoti, naudojamos nurodytosios vertės, o ne faktinį poveikį atspindinčios vertės.

TEPIMAS

Tai yra SAUSOS LINIJOS įrankis, sukurtas naudoti su visiškai sausa oro linija, t. y., kurioje visai nėra alyvos ar drėgmės. SAUSOS LINIJOS įrankius taip pat galima naudoti su tepama arba dalinai tepama oro linija, todėl jie lengvai suderinami su turima įranga.

Jei oro linijai reikia tepimo, tepalinę reikia montuoti už filtro.

Naudokite ISO VG 15.

Pastaba: visa galia pasiekama naudojant tepamą oro srautą.

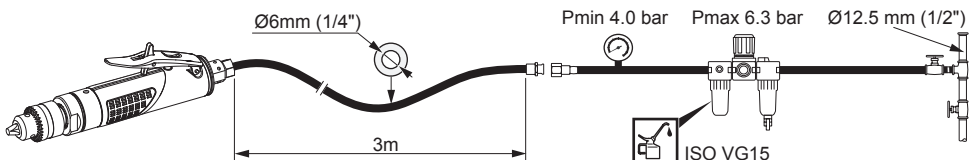

PRIEŽIŪROS INSTRUKCIJOS

- Techninės priežiūros darbus reikia atlikti kas 1000 darbo valandų. Užsakydami atsargines dalis, nurodykite modelio numerį, serijos numerį ir atsarginės dalies numerį.
- Visoms sukimo momentą žyminčioms vertėms taikoma $\pm 10\%$ paklaida.
- Lietą antgalį reikia valyti universalia neagresyvia riebalų šalinimo priemone.
-  Rodoma demontavimo seka.



Išmesdami komponentus, tepalus ir pan., būtina atlikti reikiamas saugos procedūras.



ĮSPĖJIMAS

Niekada dalinai sumontuoto įrankio neprijunkite prie oro tiekimo įrenginio. Šio įrankio sukamose geležtėse yra politetrafluoretileno. Dirbant su šiomis sukamomis geležtėmis reikia laikytis įprastų sveikatos ir saugos rekomendacijų dėl politetrafluoretileno.

- Nerūkykite.
- Variklio komponentus reikia nuplauti valomuoju skysčiu ir neprapūsti oro pūtikliu.
- Užsiteršus duslintuvui, jį reikia pakeisti, negalima jo valyti ir naudoti pakartotinai.
- Prieš darydami ką nors kita nusiplaukite rankas.

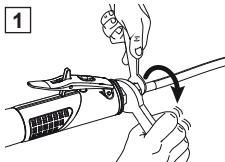

Оригинальная инструкция по эксплуатации.

© COPYRIGHT 2015, DESOUTTER HP2 7SJ UK

Все права защищены. Любое незаконное использование или воспроизведение, полное или частичное, запрещены. Это относится, в частности, к зарегистрированным товарным знакам, наименованиям моделей, номерам деталей и схем. Использовать исключительно разрешенные детали. Гарантия продукта не распространяется на любые убытки или ненадлежащее функционирование, вызванные использованием не разрешенной детали, в данном случае производитель не будет нести ответственности.

НА ЗНА ЧЕНИЕ

Данное изделие предназначено для снятия заусенцев с отверстий. Иное использование данного изделия не допускается. Только для профессионального применения. Использование нештатных, отличных от поставляемых изготовителем запасных частей и приспособлений (включая зажимные патроны, указанные в документе) может привести к уменьшению мощности изделия, увеличению затрат на техническое обслуживание, увеличению уровня вибрации и полному отказу изготовителя от гарантийных обязательств на изделие.

ФУНКЦИОНИРОВАНИЕ

Инструменты имеют плавную регулировку скорости вращения, с помощью которой легко обеспечить малое число оборотов, наиболее предпочтительное в начале сверления. Для обеспечения надлежащей скорости сверления всегда следует использовать хорошо заточенное сверло. См. Рис. 1 "Беспроводное соединение со сжатием данных"

ТЕХНИЧЕСКИЕ ХАРАКТЕРИСТИКИ

Масса:

- С двухступенчатым редуктором - 0,75 кг.
- С одноступенчатым редуктором - 0,60 кг.
- С прямым проводом - 0,47 кг.

Заявленные шумовые и вибрационные характеристики

(См стр 52).

Все значения являются действительными на дату настоящей публикации. Для получения дальнейшей информации посетите веб-сайт

www.desouttertools.com.

Эти заявленные параметры были получены при испытаниях, проведенных в лабораторных условиях и соответствующих указанным стандартам, и недостаточны для использования в оценках риска. Параметры, измеренные на индивидуальных рабочих местах, могут иметь более высокие значения по сравнению с заявленными значениями. Фактические параметры воздействия и риск причинения вреда отдельным лицам носят индивидуальный характер и зависят от приемов работы, обрабатываемой заготовки и особенностей рабочего места, также от длительности воздействия и физического состояния пользователя. Наша компания, Desoutter, не может нести ответственность за последствия использования заявленных параметров, а не параметров, отражающих фактическое воздействие, в оценке риска в ситуации, которая создается на индивидуальном рабочем месте и которая находится вне нашего контроля. При неправильной работе с этим инструментом он может вызвать вибрационный синдром рук/кистей. Рекомендации EU по вибрационному синдрому рук/кистей можно найти здесь: http://www.pneurop.eu/uploads/documents/pdf/PN3-02-NV_Declaration_info_sheet_0111.pdf

Мы рекомендуем программу контроля за здоровьем, которая обеспечивает раннее обнаружение симптомов вредного воздействия вибрации и позволяет своевременно пересмотреть процедуру обслуживания, чтобы предотвратить дальнейшее ухудшение.

Компания не несет ответственности за последствия использования заявленных значений вместо значений, отражающих фактический уровень воздействия, при оценке индивидуальных рисков на рабочем месте, которые не находятся под контролем компании.

СМАЗКА

Инструмент DRYLINE предназначен для работы с абсолютно сухим воздухом, не содержащим масла или влаги. Инструменты DRYLINE могут также работать с воздухом, содержащим масло или частично содержащим масло, что обеспечивает легкую взаимозаменяемость деталей в имеющихся установках.

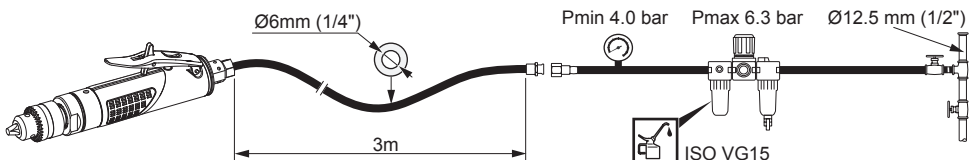

Если инструмент требует смазки, то устройство подачи смазки должно располагаться ниже фильтра по направлению движения воздуха.

Следует применять стандарт ISO VG 15.

Примечание: полная мощность достигается при использовании источника подачи воздуха, содержащего смазку.

УКА ЗА НИЕ ПО УЕХНИЧЕСКОМУ ОБСЛУЖИВА НИИ

- Техническое обслуживание необходимо выполнять через каждые 1000 часов эксплуатации. При заказе запасных частей всегда следует указывать номер модели инструмента, серийный номер и номер запасной части.
- Все указанные крутящие моменты могут варьироваться на величину $\pm 10\%$.
- Излишки смазки следует удалять с помощью нейтрального обезжиривающего средства.
-  Указывает порядок разборки.



При утилизации деталей, смазочных материалов и т. д. следует соблюдать соответствующие правила техники безопасности.



ПРЕДУПРЕЖДЕНИЕ

Никогда не подсоединяйте подачу воздуха к разобранному устройству. Лопасты ротора в этом устройстве частично состоят из ПТФЭ. При работе с этими роторными лопастями следует придерживаться общих рекомендаций по охране труда и технике безопасности при работе с ПТФЭ.

- Не курить.
- Элементы двигателя необходимо очищать не сжатым воздухом, а промывать очищающей жидкостью.
- При загрязнении шумоглушителя его следует заменить. Очистка и повторное использование шумоглушителя не допускаются
- После работы обязательно мойте руки.

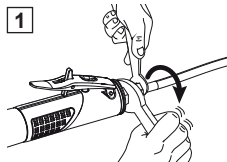



Vibration levels
Niveaux de vibration
Niveles de vibraciones
Vibrationspegel
Livelli di vibrazione
Níveis de vibração
Väråhtelytaso
Vibrationsnivåer
Vibrasjonsnivå
Vibrationsniveau
Vibratieniveaus

Μέγεθος κραδασμών
震动级
Vibrációs szint
Vibrãciju lîmeþi
Poziomy wibracji
Hladiny vibrací
Hladiny vibrácií
Raven tresljajev
Vibracijos lygiai
Колесательные уровни

Sound levels
Niveaux sonores
Niveles sonoros
Gerãuschpegel
Livelli sonori
Níveis sonoros
Melutaso
Ljudnivåer
Lydniivã
Støjniveau
Geluidsniveau

Στάθμη θορύβου
噪声级
Hangszint
Skaņas lîmeþi
Poziomy hałas
Hladiny hluku
Hladiny hluku
Raven hrupa
Garso lygiai
Уровни шума

Part number	Model	ISO 28927-5 (3 axis)		ISO 8662-1 (1 axis)	ISO 15744	
		a _{hd} m/s ²	K m/s ²	a _h m/s ²	L _{pA} dB(A)	L _{WA} dB(A)
6151760470	C27-LX-1450	< 2.5	-	<2.5	75	86

a_{hd}, a_h Vibration levels, Niveaux de vibration, Niveles de vibraciones, Vibrationspegel, Livelli di vibrazione, Níveis de vibração, Väråhtelytaso, Vibrationsnivåer, Vibrasjonsnivå, Vibrationsudsendelse, Vibratieniveaus, Μέγεθος κραδασμών, 震动级, Vibrációs szint, Vibrãciju lîmeþi, Poziomy wibracji, hladiny vibrací, Hladiny vibrácií, Raven tresljajev, Vibracijos lygiai, Колесательные уровни.

K Uncertainty, Incertitude, incertidumbre, Unsicherheit, incertezza, incerteza, epävarmuus, osãkerhet, usikkerhet, usikkerhed, onzekerheid, Αβεβαιότητα, 可变值, Bizonytalanság, Piedãujamã novirze, Niepewność, mira nejistoty, Nestãlos, Nezanესljivost, paklaida, Неточно.

L_{pA} Sound pressure level, Niveau de pression acoustique, Nivel de presi3n sonora, Schalldruckpegel, Livello di pressione acustica, Nível de pressão acústica, Åänenpainetaso, Ljudtrycksnivã, Lydtrykksnivã, Lydtryksniveau, Geluidsdruckniveau, Επίπεδο ακουστικής πίεσης, 声压级, Akusztikus terhelés, Skaņas spiediena lîmenis, Ciñnienie akustyczne, hladina akustického tlaku, Hladina akustického tlaku, Raven zvočnega tlaka, garso slégio lygis, Уровень акустического давления dB(A) (dB(A))

L_{WA} Sound power level, Niveau de puissance acoustique, Nivel de presi3n sonora, Schalleistungspegel, Livello di potenza acustica, Nível de potência acústica, Åänen tehotaso, Ljudeffektnivã, Lydtrykknivã, Lydeffekt, Geluidsvermogeniveau, Επίπεδο ακουστικής ισχύος, 声能级, Akusztikus teljesítmény, Skaņas jaudas lîmenis, Poziomocy akustycznej, hladina akustického výkonu, Hladina akustického výkonu, Raven zvočne moči, garso galios lygis, Уровень акустической мощности dB(A) (dB(A))

DEUTSCH (GERMAN)

(1) **EG-KONFORMITÄTSERKLÄRUNG** - (2) Wir, **DESOUTTER** - (3) Technische Datei beim EU - (4) erklären hiermit, daß das (die) Produkt(en): Bohrmaschine - (5) Typ(en) :- (6) Produktherkunft - (7) den Anforderungen der EG-Richtlinie zur Angleichung der Rechtsvorschriften der Mitgliedsstaaten - (8) für "**Maschinen**" **2006/42/EG** (17/05/06) - (9) für "**Elektromagnetische Störfreiheit**" **2004/108/EG** (15/12/04) - (10) für "**Niederspannung**" **2006/95/EG** (12/12/06) - entspricht (entsprechen). - (11) geltende harmonisierte Norm(en) - (12) NAME und EIGENSCHAFT des Ausstellers :- (13) Datum :

NEEDERLANDS (DUTCH)

(1) **E.G.-VERKLARING VAN OVEREENSTEMMING** - (2) De firma : **DESOUTTER** - (3) Technisch bestand verkrijgbaar - (4) verklaart hierbij dat het (de) produkt(en) : boor - (5) type :- (6) Herkomst van het product - (7) in overeenstemming is (zijn) met de vereisten van de richtlijn van de Raad inzake de onderlinge aanpassing van de wetgevingen van de lidstaten betreffende : (8) "**machines**" **2006/42/CEE** (17/05/06) - (9) "**elektromagnetische compatibiliteit**" " **2004/108/EG** (15/12/04) - (10) "**laagspanning**" **2006/95/EG** (12/12/06) - (11) geldige geharmoniseerde norm(en) - (12) NAAM en FUNCTIE van de opsteller :- (13) Datum

SVENSKA (SWEDISH)

(1) **EG-DEKLARATION OM ÖVERENSSTÄMMELSE** - (2) Vi **DESOUTTER** - (3) Teknisk fil tillgänglig från - (4) Förklarar att maskinen : Borr - (5) Maskintyp :- (6) Produktens ursprung - (7) För vilken denna deklARATION gäller, överensstämmer med kraven i Ministerrådets direktiv om harmonisering av medlemsstaternas lagar rörande - (8) "**maskiner**" **2006/42/EEG** (17/05/06) - (9) "**elektromagnetisk kompatibilitet**" " **2004/108/EF** (15/12/04) - (10) "**lågspänning**" **2006/95/EEG** (12/12/06) - (11) Harmoniserade standarder som tillämpats :- (12) Utfärdarens namn och befattning :- (13) Datum :

NORSK (NORWEGIAN)

(1) **EF ERKLÆRING OM OVERENSSTEMMELSE** - (2) Vi **DESOUTTER** - (3) Teknisk dokument tilgjengelig - (4) Erklærer at produktet/produktene : Bor - (5) av type :- (6) Produktets opprinnelse - (7) er i overensstemmelse med de krav som finnes i Ministerrådets direktiv om tilnærning av Medlemsstatenes lover vedrørende :- (8) "**maskiner**" **2006/42/EF** (17/05/06) - (9) "**elektromagnetisk kompatibilitet**" " **2004/108/EF** (15/12/04) - (10) "**lavspenning**" **2006/95/EF** (12/12/06) - (11) Harmoniserte standarder som er anvendt :- (12) Utsteders navn og stilling :- (13) Dato :

DANSK (DANISH)

(1) **EF OVERENSSTEMMELSESERKLÆRING** - (2) Vi **DESOUTTER** - (3) Teknisk dokument kan fås på - (4) erklærer at produktet(erne) : Boremaskine - (5) type :- (6) Produktets oprindelse - (7) er i overensstemmelse med kraven i Rådets Direktiv vedr. tilnærmelse mellem medlemslandenes love for - (8) "**maskiner**" **2006/42/EF** (17/05/06) - (9) "**elektromagnetisk kompatibilitet**" " **2004/108/EF** (15/12/04) - (10) "**lavspænding**" **2006/95/EF** (12/12/06) - (11) Gældende harmoniserede standarder :- (12) Udsteder, navn og stilling :- (13) Dato

SUOMI (FINNISH)

(1) **ILMOITUS YHDENMUKAISUDESTA EY** - (2) Me **Toiminimi DESOUTTER** - (3) Tekniset tiedot saa EU:n - (4) vakuutamme, että tuote / tuotteet : tuuman - (5) tyypin(-pit) :- (6) Tekniset tiedot saa EU:n - (7) on / ovat yhdenmukainen(-ien) neuvoston jäsenmaiden lainsäädäntöä koskevien direktiivien vaatimusten kanssa, jotka koskevat :- (8) "**koneita**" **2006/42/EEG** (17/05/06) - (9) "**elektromagneettista yhteensopivuutta**" " **2004/108/EY** (15/12/04) - (10) "**matalajännitteitä**" **2006/95/EEG** (12/12/06) - (11) yhdenmukaistettu(-tut) soveltuva(t) standardi(-t) :- (12) ilmoituksen antajan NIMI ja ASEMÄ - (13) Päiväys

ESPAÑOL (SPANISH)

(1) **DECLARACION DE CONFORMIDAD CE** - (2) Nosotros **DESOUTTER** - (3) Archivo técnico disponible en - (4) declaramos que el producto : pora - (5) tipo de máquina :- (6) Origen del producto - (7) es conforme a los requisitos de la Directiva del Consejo sobre la aproximación de las leyes de los Estados Miembros con relación - (8) a la "**maquinaria**" **2006/42/CE** (17/05/06) - (9) a la "**compatibilidad electromecánica**" " **2004/108/CE** (15/12/04) - (10) a la "**baja tensión**" **2006/95/CE** (12/12/06) - (11) normas armonizadas aplicadas :- (12) Nombre y cargo del expedidor :- (13) Fecha

PORTUGUESE (PORTUGUESE)

(1) **DECLARAÇÃO DE CONFORMIDADE CE** - (2) Nós **DESOUTTER** - (3) Ficheiro técnico disponível na - (4) declaramos que o produto: Furadeira - (5) tipo de máquina :- (6) Origem do produto - (7) está em conformidade com os requisitos da Directiva do Conselho, referente às legislações dos Estados-membros relacionados com: - (8) "**maquinaria**" **2006/42/CE** (17/05/06) - (9) "**compatibilidade electromagnética**" " **2004/108/CE** (15/12/04) - (10) "**baixa tensão**" **2006/95/CE** (12/12/06) - (11) Normas harmonizadas aplicáveis - (12) Nome e cargo do emissor :- (13) Data:

ITALIANO (ITALIAN)

(1) **DICHIARAZIONE DI CONFORMITÀ CE** - (2) La Società : **DESOUTTER** - (3) File tecnico disponibile dal - (4) dichiara che il(li) prodotto(i): Punta per trapano - (5) tipo: - (6) Origine del prodotto - (7) è (sono) in conformità con le esigenze previste dalla Direttiva del Consiglio, sulle legislazioni degli Stati membri relative :- (8) alle "**macchine**" **2006/42/CE** (17/05/06) - (9) alla "**compatibilità elettromagnetica**" " **2004/108/CE** (15/12/04) - (10) alla "**bassa tensione**" **2006/95/CE** (12/12/06) - (11) norma(e) armonizzata(e) applicabile(i) :- (12) NOME e FUNZIONE del dichiarante - (13) Data

ΕΛΛΗΝΙΚΑ (GREEK)

(1) **ΔΗΛΩΣΗ ΠΙΣΤΟΤΗΤΑΣ EK** - (2) Η εταιρεία : **DESOUTTER** - (3) Τεχνικός φάκελος διαθέσιμος - (4) δηλώνει υπεύθυνα ότι το(τα) προϊόν(-vta) : τρυπάνι - (5) τύπου(-ων) :- (6) Προέλευση προϊόντος - (7) είναι σύμφωνα(-α) προς τις απαιτήσεις της Οδηγίας του Συμβουλίου που αφορά την προσέγγιση των νομοθεσιών των κρατών μελών της σχετικής με :- (8) τα "**μηχανήματα**" **2006/42/EOK** (17/05/06) - (9) την "**ηλεκτρομαγνητική συμβατότητα**" " **2004/108/EOK** (15/12/04) - (10) τη "**χαμηλή τάση**" **2006/95/EOK** (12/12/06) - (11) εφαρμοστέα(-α) εναρμονισμένο(-α) πρότυπο(-α) :- (12) ΟΝΟΜΑ και ΑΠΟΜΟΔΙΟΤΗΤΑ του δηλούντος :- (13) Ημερομηνία

ČESKY (CZECH)

(1) **PROHLÁŠENÍ O SOULADU S PŘEDPISY ES** - (2) My, firma **DESOUTTER** - (3) Technický soubor, dostupný - (4) prohlašujeme, že výrobek (výrobky): vrták - (5) typ přístroje (přístrojů) :- (6) Původ výrobku - (7) je v souladu s požadavky směrnice Rady EY o aproximaci práva členských států EU, a to v těchto oblastech: - (8) "**přístroje**" **2006/42/CE** (17/05/06) - (9) "**Elektromagnetická kompatibilita**" " **2004/108/CE** (15/12/04) - (10) "**Nizké napětí**" **2006/95/CE** (12/12/06) - (11) *relevantní harmonizované normy* :- (12) Jméno a funkce osoby, která prohlášení vystavila :- (13) Datum

MAGYAR (HUNGARIAN)

(1) **CE MEGFELELŐSÉGI NYILATKOZAT** - (2) Mi, az: **DESOUTTER** - (3) A műszaki leírás az EU-s - (4) kijelentjük, hogy a termék(ek) : Fűrő - (5) géptípus(ok): - (6) A műszaki leírás az EU-s - (7) megfelel(nek) a tagországok törvényeiben megfogalmazott, alábbiakkal szereplő tanácsírányelvek követelményeinek: - (8) "**Gépek, berendezések**" **2006/42/CE** (17/05/06) - (9) "**Elektromágneses kompatibilitás**" **2004/108/CE** (15/12/04) - (10) "**Alacsony feszültségű szabványok**" **2006/95/CE** (12/12/06) - (11) *alkalmazható harmonizált szabvány(ok)* :- (12) Kibocsátó neve és adatai :- (13) Dátum:

LIEITUŠKAI (LITHUANIAN)

(1) **EB ATITIKTIES DEKLARACIJA** - (2) Mes: **DESOUTTER** - (3) Techninius duomenis galite - (4) pareiškiamo, kad gaminy(-iai): audra - (5) mašinos tipas(-ai) :- (6) Produkto kilmė - (7) atitinka Europos Tarybos Direktivų reikalavimus dėl valstybių narių įstatymų, susijusių :- (8) su „mašinomis“ **2006/42/EB** (17/05/06) - (9) su „Elektromagnetiniu suderinamumu“ **2004/108/EB** (15/12/04) - (10) su „Žema įtampa“ **2006/95/EB** (12/12/06), suderinimo (-11) *taikomi harmonizuoti standartai* :- (12) Išdavusio asmens pavardė ir pareigos - (13) Data

SLOVENŠČINA (SLOVENIAN)

(1) **IZJAVA ES O SKLADNOSTI** - (2) Mi: **DESOUTTER** - (3) Tehnična kartoteka je na voljo - (4) izjavljamo, da je izdelek (oziroma izdelki): vaja - (5) vrsta stroja (oziroma vrste) :- (6) Izvor izdelka - (7) v skladu z zahtevami direktiv Sveta Evrope o približevanju

zakonodajne držav članice glede: - (8) "strojev" 2006/42/ES (17/05/06) - (9) "Elektromagnetne združljivosti" 2004/108/ES (15/12/04) - (10) "Nizke napetosti" 2006/95/ES (12/12/06) - (11) *vejavnih harmoniziranih standardov*: - (12) Ime in funkcija izdajatelja - (13) Datum

POLSKI (POLISH)

(1) UE –DEKLARACJA ZGODNOŚCI - (2) My, firma DESOUTTER - (3) Plik techniczny jest dostępny w - (4) oświadczamy, że produkt (produkty): bor - (5) urządzenie typu (typów) : - (6) Pochodzenie produktu - (7) jest (sa) zgodne z wymogami Dyrektywy Rady, odpowiadającej ustawodawstwu krajów członkowskich i dotyczącej: - (8) "maszyn i urządzeń" 2006/42/UE (17/05/06) - (9) Zgodności elektro-magnetycznej 2004/108/UE (15/12/04) - (10) "niskich napięć " 2006/95/UE (12/12/06) - (11) *stosowanych norm, wzajemnie zgodnych* : - (12) Nazwisko i stanowisko wydającego deklarację : - (13) Data

SLOVENSKY (SLOVAK)

(1) DEKLARÁCIA ER O SÚHLASE - (2) My: DESOUTTER - (3) Technický súbor k dispozícii z - (4) prehlasujeme, že výrobok (y): vrták - (5) strojový typ(y): - (6) Pôvod produktu alebo výrobku - (7) zodpovedá požiadavkom Smerníc rady, týkajúcich sa aproximácie zákonov členských štátov, pre: - (8) "strojné zariadenia" 2006/42/EC (17/05/06) - (9) po "Elektromagnetickú kompatibilitu" 2004/108/EC (15/12/04) - (10) po "Nizke napätie" 2006/95/EC (12/12/06) - (11) *zodpovedajúce harmonizačné normy*: - (12) Meno a funkcia vystavovateľa dokladu - (13) Dátum

LATVISKI (LATVIAN)

(1) EK ATBILSTĪBAS DEKLARĀCIJA - (2) Mēs, kompānija DESOUTTER - (3) Tehniskais fails pieejams ES - (4) deklarējam, ka šis (-ie) izstrādājums (-i): urbis - (5) ierīces tips (-i): - (6) Izstrādājuma izcelsme - (7) atbilst Padomes Direktīvu prasībām par dalībvalstu likumu piemērošanu, kas attiecas uz: - (8) "mehānismiem" 2006/42/EK (17/05/06) - (9) "elektromagnētisko savietojamību " 2004/108/EK (15/12/04) - (10) "zemspriegumu" 2006/95/EK (12/12/06) - (11) *spēkā esošajam (-iem) saskaņotajam (-iem) standartam (-iem)*: - (12) Pieteicēja vārds un amats - (13) Datums

中文 (CHINESE)

(1) EC 一致性声明 - (2) 我们: DESOUTTER - (3) 技术参数资料可以从EU总部获得 - (4) 声明其产品: 钻 - (5) 机器类型: - (6) 产品原产地 - (7) 符合会员国立法会议“决定”的相关要求: - (8) “机械” 2006/42/EC (17/05/06) - (9) “电磁相容性” 2004/108/EC (15/12/04) - (10) “低电压” 2006/95/EC (12/12/06) - (11) *适用协调标准*: - (12) 发行者名称和地点 - (13) 日期

РУССКИЙ (RUSSIAN)

(1) ДЕКЛАРАЦИЯ СООТВЕТСТВИЯ - (2) Мы: DESOUTTER - (3) Технический файл можно - (4) заявляем, что продукция: дрель - (5) тип оборудования: - (6) Происхождение продукта - (7) соответствует требованиям директивы европейского совета относительно законодательств стран-участниц по: - (8) "Машинному оборудованию" 2006/42/EC (17/05/06) - (9) по "Электромагнитной совместимости" 2004/108/EC (15/12/04) - (10) по "Низкому напряжению" 2006/95/EC (12/12/06) - (11) *применяемые согласованные нормы*: - (12) Фамилия и должность составителя - (13) Дата



(2) We :

(Fr) Nous

**Desoutter Ltd
Zodiac – Unit 4
Boundary Way
Hemel Hempstead
Herts – UK
HP2 7SJ**

(3) Technical file available from EU headquarter.

(Fr) Dossier technique disponible auprès du siège social

**Nicolas Lebreton, R&D Manager
CP
38 rue Bobby Sands – BP 10273
44818 Saint Herblain – France**

(4) declare that the product(s):

*(Fr) déclarons que les produits***CUTTING TOOL***(Fr) Outil coupant*

(5) Machine type(s) :

(Fr) type(s)

Box label : stick here

Coller l'étiquette ici

(6) Origin of the product : Hungary

(Fr) Origine du produit

(7) is in conformity with the requirements of the council Directives on the approximation of the laws of the Member States relating :

(Fr) est (sont) en conformité avec les exigences de la Directive du conseil, concernant les législations des états membres relatives :(8) to "**Machinery**" 2006/42/EC (17/05/2006)*(Fr) aux "Machines" 2006/42/CE (17/05/2006)*

(11) applicable harmonized standard(s) : EN ISO 11148-3 : 2011

(Fr) Norme(s) harmonisée(s) applicable(s) :

(12) NAME and POSITION of issuer :

(Fr) NOM et FONCTION de l'émetteur :

**Nicolas LEBRETON
(R&D Manager)**



(13) Place & date : Saint Herblain , 24/10/2014

(Fr) Place et date